

# Bootszubehör

## Inspektionsdeckel & Zugangsklappen

### Inspektionsdeckel

Inspektionsdeckel aus UV- und Öl-beständigem Material.



	Farbe	Innen-Ø	Außen-Ø	Einbau-Ø		Preis
Nr. 48167	anthrazit	100 mm	145 mm	110 mm	HA337	€ 11,95
Nr. 13351	anthrazit	144 mm	200 mm	157 mm	HA537	€ 13,95
Nr. 68522	weiß	100 mm		108 mm	RWO	€ 11,95
Nr. 39160	weiß	150 mm		157 mm	RWO	€ 15,95
Nr. 40704	schwarz	104 mm	143 mm	115 mm		€ 7,95
Nr. 40706	schwarz	130 mm	170 mm	142 mm		€ 7,95
Nr. 40708	schwarz	155 mm	200 mm	168 mm		€ 9,95
Nr. 40703	weiß	104 mm	143 mm	115 mm		€ 7,95
Nr. 40705	weiß	130 mm	170 mm	142 mm		€ 8,95
Nr. 40707	weiß	155 mm	200 mm	168 mm		€ 9,95
Nr. 11462	Gummidichtung für				HA337	€ 1,95
Nr. 11465	Gummidichtung für				HA537	€ 2,95



### Zugangsklappen Top Line

UV-Beständige und trittsichere Zugangsklappen, die den Rahmen vollständig abdecken. Öffnungswinkel 180°. Material: PVC



	Farbe	Außen mm	Innen mm	Einbau mm	Ausführung	Preis
Nr. 43356	weiß	270 x 375	190 x 289	196 x 296	ohne Schloss	€ 35,95
Nr. 54699	weiß	315 x 440	237 x 357	243 x 363	ohne Schloss	€ 46,95
Nr. 53924	weiß	353 x 606	266 x 520	283 x 530	mit Schloss	€ 69,95
Nr. 53925	weiß	353 x 606	266 x 520	283 x 530	ohne Schloss	€ 59,95
Nr. 53923	weiß	370 x 375	293 x 293	295 x 295	mit Schloss	€ 59,95
Nr. 53921	weiß	370 x 375	293 x 293	295 x 295	ohne Schloss	€ 42,95
Nr. 56543	weiß	Ø 265	Ø 315	Ø 250		€ 32,95



### Schlosskit

Geeignet für:

- Zugangsklappen weiß
- Schubladenkästen
- Verschießbare Fächer
- Seitenfach

Nr. 54953 € 12,95



### Staufach



A



B



C



	Farbe	Außen mm	Innen mm	Einbau mm	Tiefe mm	Ausführung	Preis
A Nr. 72554	weiß	428x184		385x140	112,5		€ 24,95
A Nr. 72555	weiß	545x245		485x193	394		€ 29,95
B Nr. 72557	weiß	266x561	195x475	200x496	125	links	€ 69,95
B Nr. 72556	weiß	266x561	195x475	200x496	125	rechts	€ 69,95
C Nr. 75417	weiß	335x130	295x95		153	rechts	€ 46,95

## Badeleitern

### Strickleiter

Stufen aus Polycarbonat. 30x11x4 cm, blaue Nylon-Leine, 12 mm Ø.

	Ausführung	Länge	Breite	Preis
Nr. 8027	3-stufig	94 cm	30 cm	€ 22,95
Nr. 8028	4-stufig	114 cm	30 cm	€ 24,95
Nr. 8029	5-stufig	134 cm	30 cm	€ 29,95



### Alubadeleiter mit Bogen

Badeleiter aus eloxiertem Aluminiumrohr, mit nach innen klappbaren kunststoffüberzogenen Rohrbogen. Ausgerüstet mit patentierten Abstandhaltern, die sich der Bootsform anpassen. Schwimmfähig.

ab € 59<sup>95</sup>

	Ausführung	Bogen-Ø	Breite	Preis
Nr. 12310	3-stufig	18 cm	28 cm	€ 59,95
Nr. 12312	4-stufig	18 cm	28 cm	€ 69,95
Nr. 12313	5-stufig	18 cm	28 cm	€ 84,95
Nr. 12315	3-stufig	26 cm	28 cm	€ 64,95
Nr. 12317	4-stufig	26 cm	28 cm	€ 69,95
Nr. 12319	5-stufig	26 cm	28 cm	€ 84,95

### Ersatz-Teakauflage

Für Badeleiter, 305x45 mm, für 22 mm Rohr  
Nr. 73756 € 13,95

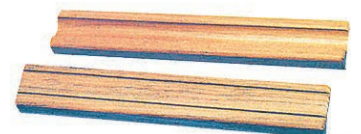

### Trittstufe und Fußstütze

25 mm-Rohr aus Edelstahl AISI 316 mit breitem Auftritt aus Teak.  
Maße: 270x130x25 mm  
Nr. 73721 € 36,95



## Bootsleitern



### Zur Montage auf der Badeplattform

Die Badeleiter DIVER ist ideal für kleine Montageflächen aus hochglanzpoliertem Edelstahl A4. Stufen mit Antirutschbeschichtung. Ideal für Taucher / Wassersportler.



**NEU**

	Ausführung	Länge	Breite	Preis
Nr. 77283	3-stufig	87/39 cm	35 cm	€ 159,95
Nr. 77284	4-stufig	115/44 cm	35 cm	€ 219,95



### Zur Montage auf der Badeplattform

Gefertigt aus Nirohrohen zur Befestigung auf der Badeplattform mittels zweier Gelenkbasen. Kann auf die Badeplattform gekippt werden und nimmt daher wenig Platz ein.



	Ausführung	Länge	Breite	Preis
Nr. 31256	3-stufig	89/37 cm	30 cm	€ 119,95
Nr. 40527	4-stufig	115/39 cm	31 cm	€ 179,95

	Schmale Ausführung	Länge	Breite	Preis
Nr. 52447	3-stufig	88/37 cm	21 cm	€ 109,95

### Zur Montage unter der Badeplattform

Bei diesem Modell werden Führungsschienen unterhalb der Badeplattform montiert, in die die Leiter hineingeschoben wird.



	Ausführung	Länge	Breite	Einbautiefe	Preis
Nr. 51529	3-stufig	88/37 cm	30 cm	38 cm	€ 159,95
Nr. 40525	4-stufig	115/40,5 cm	30 cm	41 cm	€ 219,95

	Ausführung	Länge	Breite	Einbautiefe	Preis
Nr. 52449	3-stufig	88/37 cm	20,5 cm	38 cm	€ 149,95

### Zur Montage unter der Badeplattform

Gleiches Modell wie oberhalb, jedoch mit einem integriertem Hochziehgriff und einer Vibrationssperre.



	Ausführung	Länge	Breite	Einbautiefe	Preis
Nr. 75610	4-stufig	41/113 cm	30 cm	41 cm	€ 269,95

### Badeleiter klappbar

Hergestellt aus poliertem Edelstahl. Die neue Stufenform ist mit einem gleitsicherem Kunststoff überzogen. Die Distanzhalter sind verstellbar.



	Ausführung	Länge	Breite	Trittläche	Preis
Nr. 29731	3-stufig	63 cm	26 cm	Kunststoff	€ 89,95
Nr. 29732	4-stufig	90 cm	26 cm	Kunststoff	€ 99,95
Nr. 29733	5-stufig	115 cm	26 cm	Kunststoff	€ 119,95
Nr. 8030	3-stufig	61 cm	24,7 cm	Teak	€ 139,95
Nr. 8031	4-stufig	85 cm	24,7 cm	Teak	€ 169,95

### Badeleiter Teleskop

Aus hochglanzpoliertem Edelstahl AISI 316. Exzellente Verarbeitung, ovale Stufen mit Trittläche aus weißem Kunststoff.

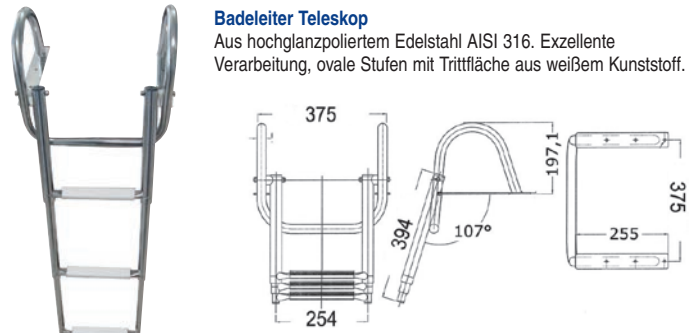

	Ausführung	Länge	Breite	Preis
Nr. 62109	3-stufig	88,9/37 cm	36 cm	€ 199,95
Nr. 62111	4-stufig	115/39,4 cm	37,5 cm	€ 239,95

### Badeleiter mit Badeplattform

Klappbare Badeleiter aus Edelstahl mit 2-Stufen und Badeplattform. Nr. 56328 € 209,95

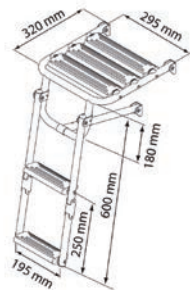

### Badeleiter für Heck

Badeleiter aus Edelstahl 3-stufig mit verstellbaren Stufen und Griff. Nr. 72528 € 109,95

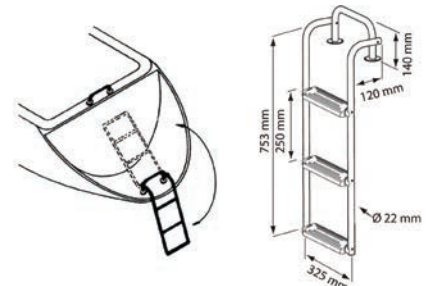

## Paddel

### Stechpaddel Alu

Ausziehbar 57-82-107 cm  
Rohr: 21/25 mm  
Nr. 41450

€ 15,95

**Das kleinste Paddel  
für Ihr Boot!**

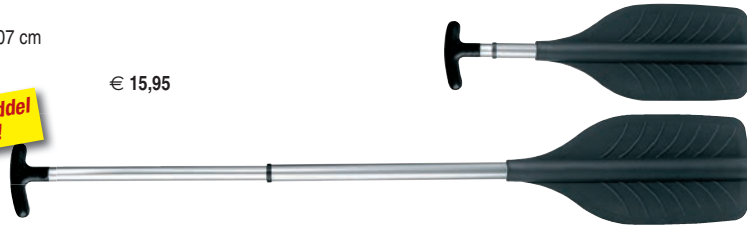

### Doppelpaddel-Stechpaddel Set

Doppelpaddel, Länge: 220 cm  
Stechpaddel, Länge: 150 cm  
Nr. 40874

€ 54,95



### Stechpaddel Alu 137 cm

starr  
Rohr: 25 mm  
Nr. 12280 € 15,95



### Stechpaddel Alu

150 cm, rot  
Rohr: 30 mm  
Nr. 48295 € 23,95



### Stechpaddel Alu

150 cm, rot, 1 x zerlegbar  
Rohr: 30 mm  
zerlegt: 88 cm  
Nr. 48296 € 26,95



### Kanadische Paddel Standard

Hergestellt aus erstklassigem Kiefernholz, in mehreren Schichten laminiert und lackiert.  
Stiel-Ø 30 mm  
Blattbreite 160 mm

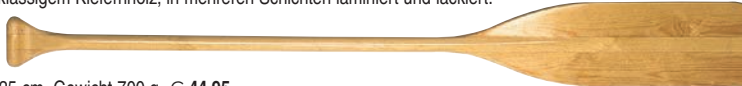

Nr. 30990 Länge 125 cm, Gewicht 700 g € 44,95  
Nr. 31161 Länge 140 cm, Gewicht 750 g € 49,95

### Scoprega Teleskopriemen

PVC grau, Schaft Alu 30/35 mm. Gesamtlänge 155/118 cm,  
zerlegt: 64 cm.  
Nr. 74507

€ 29,95



### Doppelpaddel Alu blau

Robustes Doppelpaddel mit gehärtetem Aluminium Schaft und Paddelblatt aus Polypropylen mit 40% Fiberglas verstärkt für hervorragende Stabilität.  
Gewicht: 1150 g  
Blattneigung: 60°. 225 cm, blau, zerlegbar.  
Nr. 48297

€ 54,95

**€ 54<sup>95</sup>**



**Für den professionellen Einsatz!**

### Doppelpaddel Fiberglas schwarz

Für den professionellen Einsatz!  
Dieses Doppelpaddel ist aus einem Fiberglasschaft gefertigt und einem extra starkem Paddelblatt aus Nylon mit 40 % Fiberglasanteil.  
Gewicht: 1100 g  
Blattneigung: 60°. 225 cm, schwarz, zerlegbar.  
Nr. 48299

€ 69,95



### Niro Schleusenaken

245 mm Länge, 10 mm Durchmesser  
Breite Auge: 23 mm, zur Verwendung mit Leine  
Nr. 51035

€ 13,95



### Niro Schleusenaken mit Griff

530 mm Länge, 10 mm Durchmesser  
Breite Triangel: 140 mm  
Nr. 51036

€ 24,95



### Teleskop Schleusenaken

Haken aus Niro, ausziehbar 80 – 120 cm.  
Nr. 73648

€ 33,95



### Ersatzbootshakenspitzen

PVC schwarz,  
Ø 25 mm  
Nr. 12277 € 3,95  
Ø 30 mm  
Nr. 12278 € 3,95



### Federklemme für Bootshaken

	Ø	Farbe	Preis
Nr. 9883	15 mm	schwarz	€ 1,45
Nr. 25315	15 mm	weiß	€ 1,45
Nr. 9884	20 mm	schwarz	€ 1,55
Nr. 25316	20 mm	weiß	€ 1,55
Nr. 9885	25 mm	schwarz	€ 1,55
Nr. 25317	25 mm	weiß	€ 1,55
Nr. 9886	30 mm	schwarz	€ 1,65
Nr. 25319	30 mm	weiß	€ 1,65
Nr. 9887	35 mm	schwarz	€ 1,75
Nr. 25320	35 mm	weiß	€ 1,75
Nr. 9890	40 mm	schwarz	€ 1,85
Nr. 25321	40 mm	weiß	€ 1,85
Nr. 9891	45 mm	schwarz	€ 2,65
Nr. 25322	45 mm	weiß	€ 2,65

### Ersatzendkappe

für Alu Paddel, Ø 35 mm  
Nr. 40697  
€ 3,55



### Federklemme für Bootshaken Niro

Nr. 44144 20-30 mm  
€ 3,95  
Nr. 44145 30-40 mm  
€ 3,95



### Federklemme für Bootshaken

	Ø	Farbe	Preis
Nr. 13905	25-32 mm	schwarz	€ 1,45
Nr. 25325	25-32 mm	weiß	€ 1,45



## Bootshaken

### Boatasy GHOOK

Noch nie war das Handhaben der Mooringleine so sauber und so einfach! Mit dem GHOOK führen Sie die Leine mühelos am Freibord entlang – Muscheln und Schlamm werden effektiv von Ihrem Boot, Ihrer Kleidung und Ihren Händen fern gehalten. GHOOK kann entweder mit dem Bootshaken, oder an einer Sorgleine oder mit dem integrierten Griff unmittelbar aus der Hand geführt werden.  
Nr. 74299 € 56,95

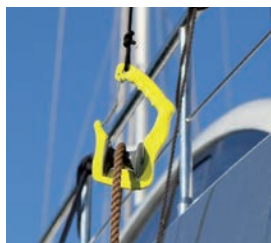

### Boatasy GHOOK Hooklinker

Hooklinker ist eine mobile All-in-One-Mehrzweck-Boots-hakenverbindung für einfaches Anlegen und Festmachen. Zusammen mit dem Karabinerhaken aus Edelstahl, der LED-Taschenlampe und der Halterung für Boatasy GHOOK ist ein komplettes und schnelles Anlegemanöver garantiert.  
Nr. 75776 € 58,95



**VERBESSERTE VERSION!**

### Robship Hook&Moor Bootshaken Vario

Der Bootshaken macht das Anlegen zu einem echten Kinderspiel. Er verhilft zu einem sicheren und ruhigen Manöver. Durch das sehr ausgereifte, zuverlässige Modell mit kugelgelagerter Mechanik ist der Robship Hook&Moor äußerst zuverlässig und leicht zu bedienen. Er ist in drei Größen erhältlich.

Nr. 75133 Hook&Moore Vario1 1,1 bis 1,8 m € 169,95  
Nr. 75134 Hook&Moore Vario2 1,1 bis 2,5 m € 219,95  
Nr. 75135 Hook&Moore Vario3 1,25 bis 3,2 m € 229,95



### Davis Teleskop-Bootshaken

- extrem leicht
- sehr widerstandsfähig und robust
- kompakt zum Verstauen
- schwimmfähig
- Spitze aus unzerbrechlichen LEXAN

Länge: 97-240 cm  
Rohr-Ø: 25/29/32 mm  
Nr. 37927 € 49,95

Länge: 140-240 cm  
Rohr-Ø: 25/29 mm  
Nr. 28185 € 45,95

Länge: 140-370 cm  
Rohr-Ø: 25/29/32 mm  
Nr. 28186 € 59,95



**NEU**

**Teleskop Bootshaken mit Arretierung**  
Nr. 76332  
Länge: 130-220 cm  
€ 19,95

### Teleskop-Bootshaken

Alu, Griff und Spitze aus PVC.

Nr. 29632  
Länge: 67-101 cm  
€ 14,95

Nr. 6035  
Länge: 130-220 cm  
Rohr-Ø: 30 mm  
€ 18,95



### Bootshaken

Alu, Griff und Spitze aus schwarzem PVC.  
Nr. 12265  
Länge: 180 cm  
Rohr-Ø: 25 mm  
€ 15,95

€ **15<sup>95</sup>**

### Bootshaken mit Paddel

Ausführung Alu, Paddel und Doppel-Spitze aus schwarzem PVC.  
Nr. 12274  
Länge: 156-225 cm  
Rohr-Ø: 30 mm  
€ 24,95



### Kong Bojenhaken mit Hülse

Eine am Bootshaken befestigte robuste Hülse aus Edelstahl nimmt den Haken beim Manöver auf.

Nr. 43167 160 mm mit Halter € 46,95  
Nr. 67796 200 mm mit Halter € 55,95

### Kong Bojenhaken

Bojen-Karabinerhaken aus Edelstahl 1.4401 der komplett ohne Befestigungen am Bootshaken auskommt. Durch seine enorme Öffnungsgröße (bis zu 55 mm) und die einfache Handhabung wird das An- und Ablegen an einer Boje erheblich vereinfacht. Nach CE EN 795/B. Eine Sperrvorrichtung verhindert ein Öffnen durch Bewegungen und Verdrehen.  
200 mm Edelstahl  
Nr. 71839 € 61,95

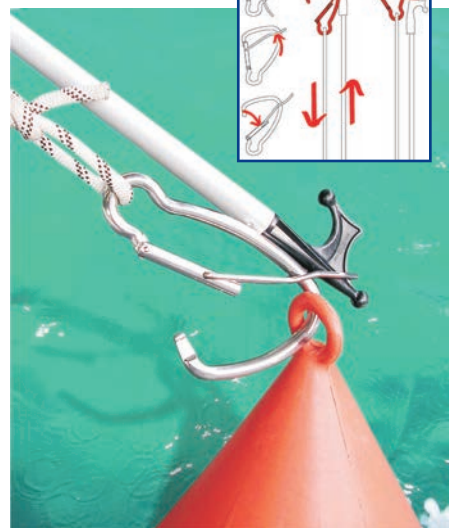
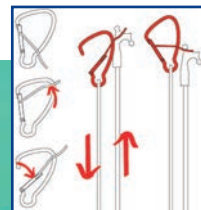

## Bootsriemen & Zubehör

**Original Lahna Holz-Bootsriemen**  
„Made in Finland“ ohne Manschette

Nr. 45537	210x44 cm	€ 45,95
Nr. 37872	240x44 cm	€ 62,95
Nr. 57346	270x44 cm	€ 68,95



**Manschette PVC zu Bootsriemen**  
Nr. 29500 Ø 35 mm € 4,55  
Nr. 29502 Ø 44 mm € 5,95



**Bootsriemen aus Holz mit Manschette**

Bootsriemen aus Fichtenholz, Stieldurchmesser von 35 mm, Blattbreite von 120 mm.



	Länge	Stiel-Ø	Preis
Nr. 48294	180 cm	35 mm	€ 54,95
Nr. 47034	200 cm	35 mm	€ 59,95

**Rudergabeln Messing/verchromt**



	Bezeichnung	Schaft-Ø	Gabelbreite	Öffnung	Preis
A	Nr. 7970 Rudergabel	12 mm	48 mm	38 mm	€11,95
B	Nr. 7977 Rudergabelbuchse	12 mm	Einbau 23x60 mm		€10,95
C	Nr. 29510 Rudergabelbuchse	12 mm	Anbau 50x38x21 mm		€11,95
D	Nr. 7972 Rudergabel	14 mm	59 mm	41 mm	€16,95
E	Nr. 42893 Rudergabelbuchse	14 mm	Einbau 35x60 mm		€ 9,95
C	Nr. 7976 Rudergabelbuchse	14 mm	Anbau 50x38x21 mm		€ 9,95



**Rudergabel Alu-Feinguß**

Gabel 55 mm, Schaft 17 mm, Höhe 144 mm  
Öffnung 48 mm

Nr. 61585 A € 15,95

**Gelenkdolle Alu**

Für Riemen 45 mm, Schaft 17 mm, Höhe 140 mm  
Nr. 55454 B € 26,95

**Rudergabelbuchse Einbau**

zum Einlassen, unten geschlossen mit Nylon Muffe. 2 Loch, L: 82 mm, Ø: 17 mm  
Nr. 21435 C € 9,95

**Rudergabelbuchse Anbau**

seitlich und von oben anschraubbar mit Nylon Muffe. 2 Loch, L: 105 mm, Ø: 17 mm  
Nr. 47963 D € 9,95

## Schlauchbootzubehör

**Schlauchbootleiter**

**klappbar**

Zusammenklappbare Badeleiter aus Aluminium für Schlauchboote. Universalmodell für alle Schlauchboote.



	Ausführung	Länge	Breite	Preis
Nr. 28785	2-stufig	90 cm	25 cm	€ 46,95
Nr. 28787	3-stufig	110 cm	25 cm	€ 49,95

**Schlauchbootleiter Niro**

Aus hochglanzpoliertem Edelstahl, dreistufig. Komplett mit Nylon-Gurt samt Schnalle zur Befestigung. Länge: 88 cm, Breite: 25 cm  
Nr. 28789 € 129,95

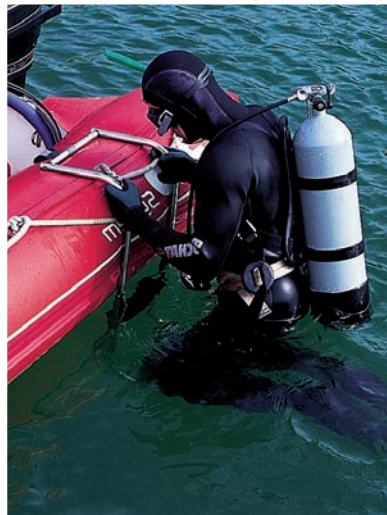

**Schlauchbootbadeleiter mit Unterwasserplattform**

Aus Niro. Geeignet für alle Schlauchboottypen von 3 bis 6 Meter Länge.

Auf die tiefe Plattform können sie schwere oder sperrige Ausrüstung (wie z.B. Tauchausrüstung, Schwimmflossen, etc.) ablegen. Ideale Badeleiter zum Anbordkommen nach dem Schwimmen.

Nr. 51140 € 169,95

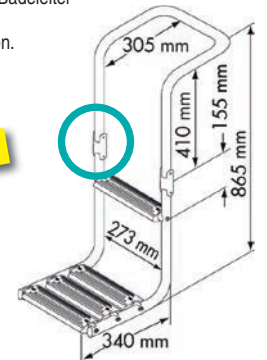

**KLAPPBAR**

**Fender für Schlauchboote**

Aus hellgrauem EVA-Schaumstoff mit geschlossener Zellstruktur. Vorgeformt mit 350 mm Radius, der die Verwendung für Schlauchboote bis 12 m Länge ermöglicht. Ideal zum Schutz von Schlauchbooten gegen Kontakt mit Anlegestellen und Stegen. Material Stärke: 2 cm

Nr. 75003 25x50 cm € 33,95  
Nr. 75004 33x66 cm € 46,95





**Aufblasbarer Schlauchbootsitz**  
Mit Rückenlehne, Farbe hellgrau  
Nr. 74326 Breite 82 cm € 79,95  
Nr. 74327 Breite 94 cm € 109,95

**Schlauchbootsitz verstellbar**  
Sitzbank mit Polster für Schlauchboote von 2,3–3,3 m. Kann von 62–75 cm in der Breite stufenlos verstellbar, und so der Bootsbreite angepasst werden. Im Sitz selbst befindet sich ein Stauraum ideal für Benzintanks oder Rettungsmittel. Höhe mit Kissen: 31 cm, Basisbreite max. 45 cm, Innenmaß: 37x16x23 cm  
Nr. 33688 € 229,95



**Trailerräder rostfrei, höhenverstellbar**

Ideal für alle kleineren Holz-, GFK-, Alu- und Schlauchboote mit Spiegel, auch wenn dieser geneigt ist oder vorspringende Teile hat. Abnehmbare Beine aus Aluminium-Formrohr, die in 4 Stufen von 57,5 cm – 77,5 cm höhenverstellbar (Höhe Drehpunkt über dem Boden) und in 4 Klapppositionen arretierbar sind. Im Lieferumfang sind Gegenplatten, Schrauben, Unterlagscheiben und Sicherungsmuttern enthalten. Traglast: 120 kg, Reifendimension: 4.1/3.5 x 6"



Nr. 74533 € 154,95

**Steuerkonsole für kleine Boote**

Steuerkonsole aus Glasfaserkunststoff für kleine Boote. Mit seitlichen Handgriffen und einer Klappe zum Öffnen. (TxBxH) 40x48x81 cm  
Nr. 69201 € 459,95



Passende Steuerungen finden Sie ab Seite 227



**Schlauchbootkleber 2K für PVC**

besteht aus

- 125 g Klebstoff
- Spezialreiniger für PVC
- 2 Stk. PVC Gewebe 14x21 cm
- Pinsel
- Schleifpapier
- Anleitung

Nr. 64195 schwarz € 34,95  
Nr. 44941 grau € 34,95



**Schlauchbootkleber 2K für Neopren/Hypalon**

besteht aus

- 125 g Klebstoff mit Schnellhärter
- 2 Stk. Neoprengewebe 15x22 cm
- Pinsel
- Schleifpapier
- Anleitung

Nr. 44940 € 34,95



**Neopren/Hypalonkleber**  
Spezialkleber für Neopren/Hypalonkleber bzw Gummi-Boote.  
Nr. 25878 32 g € 3,95  
Nr. 25879 70 g € 4,95



**Yachticon Gummifix**

Gummi- und Neoprenkleber. Vulkanisierender Kleber, besonders zur Reparatur von Ölzeug, Trockenanzügen, Sohlen geeignet. Verklebt dauerhaft Gummi, PU, PVC, Leder oder GFK. Extrem hohe Bindung: höhere Reißfestigkeit als das Material selbst. Klebt und füllt.  
Nr. 12253 € 15,95



**PVC-Grundplatte mit Niro-Ring**

Ø: 15 cm  
Nr. 25898 schwarz € 10,95  
Nr. 46022 rot € 10,95  
Nr. 46617 grau € 10,95  
Nr. 62826 weiß € 10,95  
Nr. 62827 dunkelgrau € 10,95  
Nr. 62837 grün € 10,95



**A Arimar Lenzventil**

Nr. 72099 17/23 € 16,95  
Nr. 72100 24/30 € 16,95

**B Arimar Ersatzventil Bravo 2001**

Korb-Ø 73 mm, Einbautiefe: 43 mm  
Nr. 56607 grau € 11,95  
Nr. 56608 schwarz € 11,95

**B Arimar Ersatzventil Bravo 2005**

Korb-Ø 62 mm, Einbautiefe: 38 mm  
Nr. 70234 grau € 11,95

**C Schlauchbootventil SP43 universal**

für Tubes und ältere Schlauchboote  
Nr. 11513 schwarz € 4,95

**D Lenzventil universal**

Nr. 45412 Lenzventil 38 mm € 3,95  
Nr. 24082 Ersatzmembran € 3,95  
Nr. 55173 Stoppel € 6,95  
Nr. 55175 Set € 8,95



**PVC Basis**

grau,  
130x91x32 mm  
Nr. 54990 € 8,95



**Gummibasis mit Griff**

grau,  
220x90x32 mm  
Nr. 48302 € 11,95



**Gummibasis Endstück für Leine**

grau,  
100x70x33 mm  
Nr. 48300 € 5,95



**Gummibasis mit Ring**

grau,  
175x95x22 mm  
Nr. 48301 € 19,95



**Reparaturset für Schlauchboote aus PVC**

Nr. 44945 hellgrau € 14,95  
Nr. 44946 dunkelgrau € 14,95  
Nr. 44947 weiß € 14,95  
Nr. 44948 rot € 14,95  
Nr. 44949 schwarz € 14,95



**Reparaturset für Schlauchboote aus Hypalon**

Nr. 31449 weiß € 18,95  
Nr. 31450 schwarz € 18,95  
Nr. 4975 grau € 18,95

## Luftpumpen

### Bravo GP-5 Fußpumpe

- Förderleistung 5 l
  - Max 400 mbar (5,8 psi)
  - Packmaß: 29x22x8 cm
- Nr. 75678  
€ 28,95



### Bravo 10 Hochdruck-Fußpumpe

- Die 6 l Doppelkammer-Pumpe erreicht einen Druck von 1 bar (14,5 psi) und ist ideal für alle Hochdruck-Luftböden und SUPs geeignet. Durch das handliche Packmaß von 32x23x7 cm ist sie leicht überallhin mitzunehmen. Der Luftdruck kann mit dem Manometer HP Art.Nr. 32352 während des Pumpens überwacht werden.
- Nr. 35531  
€ 54,95



### Bravo GM4 ALU Doppelhubpumpe

- Förderleistung 200 l
  - Bis 800 mbar (11,6 psi)
  - Komplett aus Aluminium
- Nr. 75680  
€ 32,95



### Bravo 110RED Doppelhubpumpe mit Manometer

- Förderleistung 250 l
  - Druck bis 1 bar (14,5 psi)
  - Inkl. alle Adapter
  - Komplett aus Aluminium
  - Robust
- Nr. 75681  
€ 56,95



### Bravo GM4XS Doppelhubpumpe mit Manometer

- Förderleistung 200 l
  - Druck bis 2 bar (29 psi)
  - Inkl. Alle Adapter
  - Komplett zusammenklappbar
  - Ideal auch zum Aufpumpen für Subs
- Nr. 75679  
€ 39,95



### Das neueste Modell der BRAVO 12 Volt Schlauchbootpumpen!

Einfach zu bedienen, zuverlässig und leistungsstark. Alle neuen Modelle haben einen maximalen Druck von 1 bar (14,5 psi), der ausreicht, um alle Arten von Schlauchbooten auf dem Markt aufblasen zu können.

- Spannung 12 V DC
- Komplett mit Anschlüssen
- Max Druck 1 bar/14,5 psi
- Komplett mit Umhängetasche.
- Verbrauch 13 A
- Automatischer Stopp bei Erreichen des Druckes
- Kann aufblasen und entleeren

### Batterie Kit

- Kann für alle BTP und BP-Modelle verwendet werden
- Einfacher Anschluss
- Kann in die Original-Tasche eingefügt werden.
- Inklusive Ladegerät

Nr. 75087 120l/min **A** Modell GE BP € 129,95  
 Nr. 75088 420l/min **B** Modell GE BTP € 169,95  
 Nr. 56796 Batterie-Kit **C** € 99,95



### Bravo OV10 elektrische Luftpumpe 220V

- Förderleistung 1700 l/min
  - Druck bis 250 mbar (3,6 psi)
  - Inkl. alle Adapter
  - 1000 W Leistung
  - Zum Entleeren und Aufblasen großer Volumen
- Nr. 69945  
€ 129,95



### Bravo Adapter mit Steg

Für E-Luftpumpen.  
Nr. 71078  
€ 5,95



### Bravo Adapter

Adapter mit Quersteg für fast alle Bootsventile der neueren Generation. Der innenliegende Quersteg öffnet das Ventil beim Befüllen oder Aussaugen, für den optimalen Halt gibt es verschiedenen Distanzstücke.

Nr. 72097  
€ 5,95

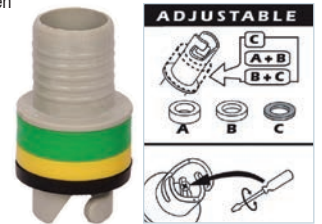

### Bravo Adapter Halkey-Roberts und 2001 Ventil

Für Bravo 2001, Bravo 2004 HR und ähnliche Ventile.  
Nr. 34171  
€ 6,95



### Bravo Manometer HP mit Rundadapterset

Manometer aus Kunststoff, komplett mit 6 runden Adaptern für diverse Standardventile.

bis 0,5 bar  
Nr. 50964  
€ 15,95  
bis 1 bar  
Nr. 32352  
€ 15,95



### Bravo Manometer HP mit Halkey-Adapter

Manometer mit Halkey-Adapter. Für Bravo 2001, Bravo 2004, HR und ähnliche Produkte.

Nr. 73552 bis 0,5 bar (7,3 psi) € 15,95  
 Nr. 48285 bis 1 bar (14,5 psi) € 15,95



### Bravo Ersatzschlauch für Fußpumpen

Nr. 72163 € 12,95



### Ventilschlüssel für Schlauchboote

Für Bravo 2000/2001 Ventile.  
Nr. 41347 € 5,95

