

Ankern & Belegen

**Anker Ketten Ankerwinden Belegklampen Schäkel
Karabiner Ruckdämpfer Bugrollen Gangways**

Faltklapp-Anker feuerverzinkt

M-Anker

Stahlguss in einem Stück, feuerverzinkt oder aus Niro AISI 316. Guter Halt vor allem auf losem und schlammigem Grund wie in Flüssen, Binnenseen oder in der Adria vor Italien.



	für Schiffslänge	Gewicht	Material	Preis
Nr. 9586	3,5 m	2,5 kg	f vz.	€ 25,95
Nr. 9584	5 m	5 kg	f vz.	€ 39,95
Nr. 13583	6,5 m	7,5 kg	f vz.	€ 76,95
Nr. 21942	7,5 m	10 kg	f vz.	€ 89,95
Nr. 9581	10,5 m	15 kg	f vz.	€ 134,95
Nr. 9583	16 m	20 kg	f vz.	€ 164,95
Nr. 31544	19 m	30 kg	f vz.	€ 239,95
Nr. 31543	3,5 m	2 kg	Niro	€ 86,95
Nr. 9585	5 m	5 kg	Niro	€ 146,95
Nr. 9587	6,5 m	7,5 kg	Niro	€ 224,95
Nr. 9580	7,5 m	10 kg	Niro	€ 286,95
Nr. 9582	10,5 m	15 kg	Niro	€ 429,95
Nr. 40777	16 m	20 kg	Niro	€ 599,95
Nr. 40778	19 m	30 kg	Niro	€ 1.099,95

Bodenanker Niro

Bohranker eignen sich für den Strand und an Land für kleine Boote, Schlauchboote oder Kajaks. Dieser Anker ist sicher an jedem Ort, wo man ihn in den Boden drehen kann. Ein starker Metallstab, wie ein Korkenzieher, wird einfach in den Boden (z.B. an Uferböschungen, Wiesen, im Sand) gedreht. Am oberen Ende befindet sich ein Triangel an der man eine Leine bis 25 mm sicher befestigen kann. Maße: 340x225 mm
Nr. 44122 € 49,95



Bodenanker Stahl verchromt

Für weicher Untergründe
Maße: 40x460 mm
Nr. 75617 € 9,95

Auftriebskörper PVC

Hält Ihre Leine über Wasser
• Maße: 42x78 mm
• Bohrloch: 10 mm
• Auftrieb: 68 Gramm
Nr. 75400 € 2,55



French Anker

Aus gezogenem, feuerverzinkten Stahl.

- feine Flunkenspitzen für schnelles Eingraben
- hohe Haltekraft
- für alle Ankergründe geeignet
- solide Schweißkonstruktion



	für Schiffslänge	Gewicht	Länge	Breite	Preis
Nr. 49461	Beiboote	2 kg	406 mm	185 mm	€ 17,95
Nr. 29395	4 m	3,5 kg	497 mm	219 mm	€ 27,95
Nr. 29396	6 m	6 kg	547 mm	270 mm	€ 49,95
Nr. 29397	7 m	8 kg	646 mm	312 mm	€ 59,95
Nr. 29398	8 m	10 kg	732 mm	347 mm	€ 64,95
Nr. 29399	9 m	12 kg	786 mm	347 mm	€ 84,95

Info

Der 0,7 kg Anker eignet sich hervorragend zum Angeln von über Bord gegangenen Gegenständen.
Die 1,5 kg - 3,2 kg Faltklapp-Anker finden auch als Reitgewicht Verwendung.



Faltklapp-Anker

Keine Kanten, wenig Platzbedarf, Eisenguss verzinkt.

Faltklapp-Anker Edelstahl

Edelstahl 316 (1.4401).

	Gewicht	Länge	Preis
Nr. 44115	1,5 kg	300 mm	€ 69,95
Nr. 44116	2,5 kg	355 mm	€ 139,95
Nr. 44117	4 kg	455 mm	€ 189,95
Nr. 9554	0,7 kg	180 mm	€ 9,95
Nr. 5952	1,5 kg	300 mm	€ 11,95
Nr. 5953	2,5 kg	355 mm	€ 17,95
Nr. 5954	3,2 kg	395 mm	€ 22,95
Nr. 5955	4 kg	455 mm	€ 24,95
Nr. 5956	6 kg	540 mm	€ 34,95
Nr. 5957	8 kg	570 mm	€ 44,95
Nr. 5958	10 kg	650 mm	€ 64,95
Nr. 5959	12 kg	695 mm	€ 69,95

Fertig konzipierte Ankersets

M-Anker Set

Das Set besteht aus einem:

- Feuerverzinkten M-Anker
- A4 Schäkel
- Polyester Ankerleine mit Kausch (8/10 mm x 30 m)

NEU



	Gewicht	Leine	Schäkel	Preis
Nr. M80200	2,5 kg	8 mm x 30 m	6 mm	€ 46,95
Nr. M80201	5 kg	8 mm x 30 m	6 mm	€ 59,95
Nr. M80202	7,5 kg	10 mm x 30 m	8 mm	€ 96,95
Nr. M80203	10 kg	10 mm x 30 m	8 mm	€ 109,95
Nr. M80204	15 kg	10 mm x 30 m	8 mm	€ 154,95

French-Anker Set

Das Set besteht aus einem:

- Feuerverzinkten French Anker
- A4 Schäkel
- Polyester Ankerleine mit Kausch (8/10 mm x 30 m)

NEU



	Gewicht	Leine	Schäkel	Preis
Nr. M80205	2 kg	8 mm x 30 m	6 mm	€ 39,95
Nr. M80206	3,5 kg	8 mm x 30 m	6 mm	€ 49,95
Nr. M80207	6 kg	10 mm x 30 m	8 mm	€ 76,95
Nr. M80208	8 kg	10 mm x 30 m	8 mm	€ 89,95
Nr. M80209	10 kg	10 mm x 30 m	8 mm	€ 99,95
Nr. M80210	12 kg	10 mm x 30 m	8 mm	€ 114,95



NEU

Faltklapp-Anker Set

Das Set besteht aus einem:

- Feuerverzinkten Faltklappanker
- A4 Schäkel
- Polyester Ankerleine mit Kausch (8/10 mm x 30 m)

	Gewicht	Leine	Schäkel	Preis
Nr. M80190	0,7 kg	8 mm x 30 m	6 mm	€ 33,95
Nr. M80191	1,5 kg	8 mm x 30 m	6 mm	€ 35,95
Nr. M80192	2,5 kg	8 mm x 30 m	6 mm	€ 39,95
Nr. M80193	3,2 kg	8 mm x 30 m	6 mm	€ 44,95
Nr. M80194	4 kg	8 mm x 30 m	6 mm	€ 46,95
Nr. M80195	6 kg	8 mm x 30 m	6 mm	€ 55,95
Nr. M80196	8 kg	10 mm x 30 m	8 mm	€ 76,95
Nr. M80197	10 kg	10 mm x 30 m	8 mm	€ 96,95
Nr. M80198	12 kg	10 mm x 30 m	8 mm	€ 99,95
Nr. M80199	15 kg	10 mm x 30 m	8 mm	€ 106,95

Ankerleinen & Kombiniertes Ankerleinenet

Anker-Belegleine Polyester mit Kausch

Fertig abgelängte Anker-Belegleine mit Plastikkausche



NEU

	Leinen-Ø	Länge	Bruchlast	Preis
Nr. 76406	8 mm	15 m	800 kg	€ 12,95
Nr. 76407	8 mm	30 m	800 kg	€ 18,95
Nr. 76408	10 mm	30 m	1.200 kg	€ 29,95
Nr. 76592	12 mm	50 m	1.900 kg	€ 69,95

Kombiniertes Ankerleinenet

Das Set besteht aus:

- einer Polyester Ankerleine mit Kausch (8 mm x 30 m)
- einer feuerverzinkten Ankerkette G30 (8 mm x 2 m)
- zwei feuerverzinkten Schäkel.

Bruchlast: 800 kg
Nr. 77204 € 39,95

NEU



Mehr abgelängte
Ankerleinen
finden Sie auf
Seite 103

THE
ULTRA
PHENOMENON

ULTRA Marine Anker & Zubehör

Detaillierte Infos zu
den Ultra Marine
Ankern auf
www.maritimo.at

Ultra Marine Anker Edelstahl

Die Ultra Marine Anker verfügen über eine genaue Gewichtsverteilung, die nicht nur für die Ausrichtung des Ankers wichtig ist, sondern auch für das Aufholen des Ankers an Bord. Ultra Marine Anker sind für alle Schiffstypen geeignet und sind die am schnellsten haltenden und sichersten Anker auf dem Markt. Handgefertigt aus 316L und 318NL Duplex (Schaft) Edelstahl und handpoliert.



	Gewicht	für Boote (Länge)	Preis
Nr. 70180	5 kg	4,3 – 5,7 m	€ 719,00
Nr. 70181	8 kg	6,1 – 7,9 m	€ 899,00
Nr. 70182	12 kg	7,8 – 10,2 m	€ 1.219,00
Nr. 70183	16 kg	9,3 – 12,2 m	€ 1.579,00
Nr. 70184	21 kg	10,9 – 14,3 m	€ 1.939,00
Nr. 70185	27 kg	12,4 – 16,2 m	€ 2.399,00
Nr. 70186	35 kg	13,8 – 18,2 m	€ 3.099,00
Nr. 70187	45 kg	15,4 – 21,2 m	€ 3.859,00
Nr. 70188	60 kg	17,3 – 22,7 m	€ 5.519,00

Ultra Marine Bugrolle Edelstahl

Die Ultra Bugrolle verringert Lärm und Kratzer, während die zusätzlichen Ankerbewegungen eingeschränkt werden. Sie passt auf sämtliche unserer Ankermodelle und bietet eine zusätzliche Sicherheitsarretierung des Ankerschafts. Hauptmaterial des Ultra Bow Rollers ist 316L polierter Edelstahl.



	für Anker	Gesamtlänge	Preis
Nr. 77126	5 kg	536 mm	€ 369,00
Nr. 70198	8 kg	573 mm	€ 499,00
Nr. 70199	12 kg	656 mm	€ 599,00
Nr. 70200	16 kg	721 mm	€ 689,00
Nr. 70201	21 kg	790 mm	€ 939,00
Nr. 70202	27 kg	859 mm	€ 1.059,00
Nr. 70203	35 kg	937 mm	€ 1.449,00
Nr. 70204	45 kg	1018 mm	€ 1.599,00
Nr. 70205	60 kg	1221 mm	€ 2.059,00



Ultra Marine Ankerwirbel Edelstahl

Das Ultra Marine Flip Swivel hat einen einzigartigen Schwenkkopf, der eine richtige Positionierung des Ankers während des Aufrollens gewährleistet. Seine Fähigkeit, sich um 360 Grad um die eigene Achse zu drehen, ermöglicht eine einfachere Handhabung, und ein wesentlich effizienteres und sichereres Hieven und Einrollen des Ankers.



	für Kette	Bruchlast	Preis
Nr. 70190	6 mm	3.919 kg	€ 269,00
Nr. 70191	6-8 mm	5.779 kg	€ 319,00
Nr. 70192	8-10 mm	9.253 kg	€ 379,00
Nr. 70193	10-13 mm	16.420 kg	€ 529,00



Jambo Anker

- Gräbt sich schnell ein
- Hohe Haltekraft
- Greift gut auf Gras und Steingrund
- Kann sich nicht verdrehen, wie ein M-Anker



Verzinkt	Preis	Edelstahl	Preis	für Schiffslänge	Gewicht
Nr. 72806	€ 295,00	Nr. 72807	€ 745,00	6,5 m	8 kg
Nr. 49897	€ 395,00	Nr. 60298	€ 995,00	9 m	11 kg
Nr. 50739	€ 595,00	Nr. 60299	€ 1.445,00	12,5 m	16 kg
Nr. 50740	€ 795,00	Nr. 60300	€ 1.995,00	17 m	22 kg
Nr. 50741	€ 1.195,00	Nr. 60301	€ 2.895,00	19 m	30 kg
Nr. 50742	€ 1.695,00	Nr. 60302	€ 4.395,00	25 m	40 kg

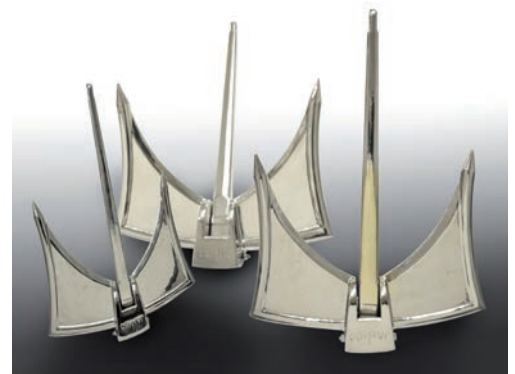

Ankerrollen

Nawa Anker-Gurtbandrolle

Niro Ankerrolle inklusive einem 25mm Gurtband mit einer Bruchlast von 2000 kg. Einfache Montage am Heck- oder Bugkorb mit einer Feststellschraube zur Fixierung der Rolle. Drei Adapter für 25 mm Relingsrohr sind im Lieferumfang enthalten.

Optional auch für 30 mm erhältlich.

Rollen-Ø: 330 mm (32 m), 400 mm (50 m)

Nr. 75764 Gurtbandrolle 32 m € 249,95

Nr. 75765 Gurtbandrolle 50 m € 259,95

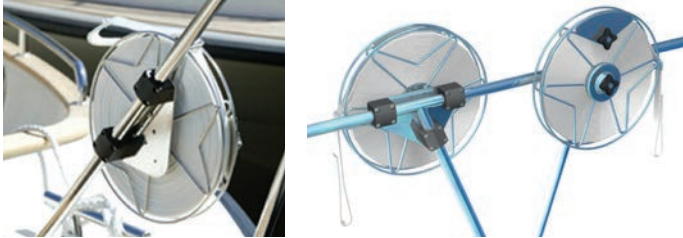

Nawa Leinenrolle

Ideale Niro Leinenrolle für die Heckankerleine oder die Landleine. Einfache Montage am Heck- oder Bugkorb mit einer Feststellschraube zur Fixierung der Rolle. Drei Adapter für 25 mm Relingsrohr sind im Lieferumfang enthalten. Optional auch für 30 mm erhältlich.

Leinenrolle S geeignet für Leinen: 10 mm / 50 m, 12 mm / 40 m, 14 mm / 32 m

Leinenrolle M geeignet für Leinen: 10 mm / 75 m, 12 mm / 57 m, 14 mm / 44 m

Leinenrolle L geeignet für Leinen: 10 mm / 130 m, 12 mm / 85 m, 14 mm / 65 m

Nr. 75766 Leinenrolle S 33 cm € 199,95

Nr. 75767 Leinenrolle M 40 cm € 209,95

Nr. 77516 Leinenrolle L 50 cm € 229,95

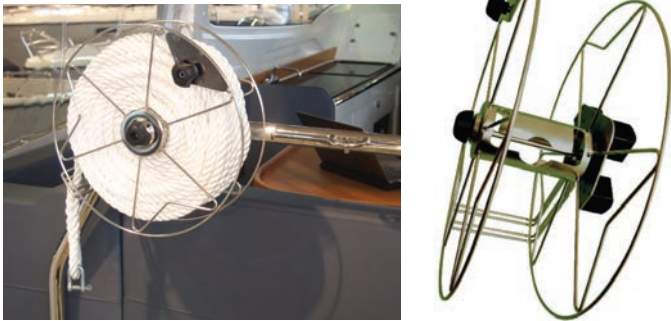

Nawa Ankerhalter

Niro Ankerhalter für M-Anker/ Bruce Anker bis 10 kg.

Einfache und kostengünstige Lösung, damit Ihr Anker sicher verstaut und auch sofort griffbereit ist (Höhe: 495 mm).

Die Halterungen für 25 mm Relingsrohr sind im Lieferumfang enthalten.

Nr. 75768 € 56,95



Haben Sie schon
unsere Grippy
Ankerbojen auf
Seite 99 gesehen?



Bugsprriet & Bugkörbe

Niro Bugkorb für Segel- und Motorboote

Bugkorb aus Niro AISI 316 mit einem Rohrdurchmesser von 22 mm.

Hochglanzpoliert, mit flachen Beschlägen für die Decksmontage im Lieferumfang enthalten. Die Breite kann noch um ca. 15 cm erweitert bzw. verengt werden

Maße:

Breite: 80 cm, Tiefe: 90 cm, Höhe: 45 cm

Nr. 74804 € 429,95



Niro Bugkorb für Segelboote bis 9 m Länge

Bugkorb aus Niro AISI 316 mit einem Rohrdurchmesser von 22 mm. Hochglanzpoliert, mit Querstreben und flachen Beschlägen für die Decksmontage.

Die Breite kann noch um ca. 15 cm erweitert bzw. verengt werden

Maße: Breite: 80 cm, Tiefe: 110 cm, Höhe: 60 cm

Nr. 74805 € 599,95



Bugsprriet mit Teakleisten

Aus rostfreiem Edelstahl poliert mit Teakleisten. Verschiedene Ausführungen für die seitliche oder Aufbaumontage. Die Bugstütze ist verstellbar und somit bestens für das Nachrüsten geeignet. Rohr-Ø: 32 mm

Nr. 66535 Bugsprriet mit Teakleisten, 680x395x280 mm € 229,95

Nr. 75570 Bugsprriet mit Teakleisten, 750x500x330 mm € 259,95

Nr. 68829 Bugsprriet m. Bugrolle u. Wippe, 750x480x330 mm € 329,95

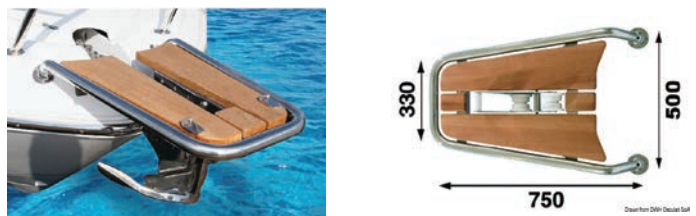
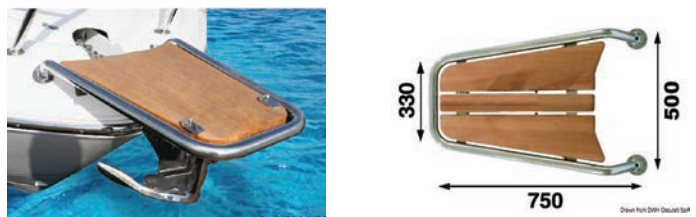
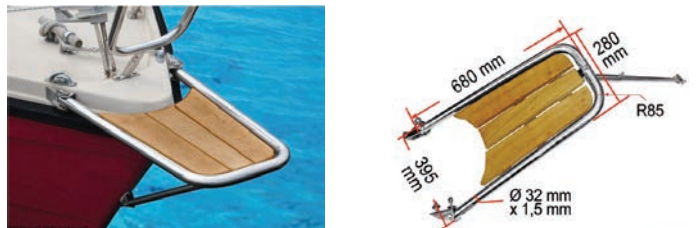

Niro Bugschutz

Diese hochglanzpolierte Edelstahlplatte schützt den Bug vor Schäden beim Ankerheben.

Durch die vorgezeichneten

Faltmarken passt sich die Platte jedem

Bug an.

Maße: 350x345x1,5 mm

Nr. 55003 € 69,95





Ankerwinden

Mehr
Ankerwinden
finden Sie unter
www.maritimo.at

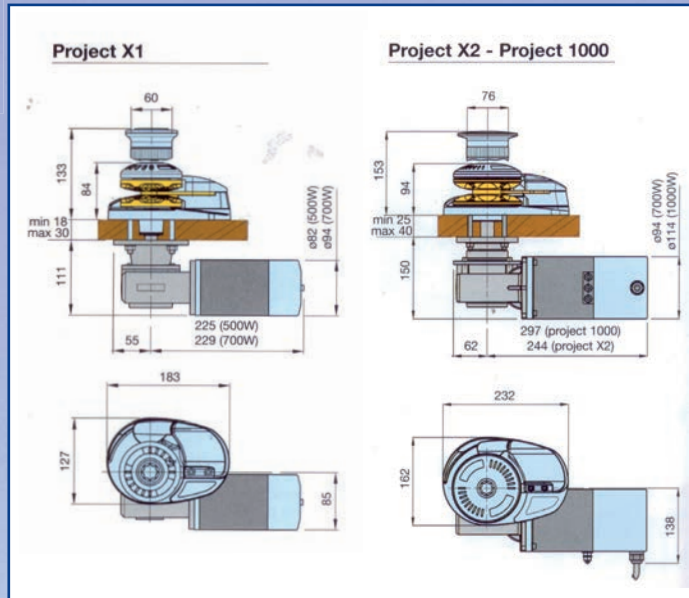

Lofrans Ankerwinde Project X1 & X2
Seit 1966 baut Lofrans elektrische Ankerwinden und ist mittlerweile zum weltgrößten Produzenten von elektrischen Ankerwinden herangewachsen. Niro Achsen, Getriebe aus eigener Produktion, geschmiedete Kettennüsse und Basis sowie handpoliertes Chrom-Finish machen die Project Ankerwinden zum ersten Wahl. Ausgezeichnet mit dem Dame Special Mention 2003 bieten Ihnen diese Winden elegantes italienisches Design gepaart mit Funktionalität und Haltbarkeit. Basis, Kettenklüsenabdeckung, der optionale Verholspill und der Windenkopf bestehen aus verchromter Marienbronze. Die Kettennuss ist auch für Taue geeignet. Auf Anfrage bekommen sie diese Winde mit Verholspill und/oder Leistungen bis 2500 W. Das Relais und der Notlaufhebel sind im Lieferumfang enthalten.

	Nr. 27335	Nr. 27336	Nr. 27337	Nr. 27338
Bezeichnung	Project X1 500/6	Project X1 700/6	Project X1 700/8	Project X2 1000/8
Ideal für Boote	6-9 m	7-10 m	7-10 m	10-13 m
Motorkraft	500 Watt	700 Watt	700 Watt	1.000 Watt
max. Zugkraft	630 kg	700 kg	700 kg	1000 kg
Stromaufnahme bei Arbeitslast	75 A	80 A	80 A	135 A
Empf. Kettenstärke nach DIN766	6 mm	6 mm	8 mm	8 mm
Seildurchmesser	10-12 mm	10-12 mm	10-12 mm	14 mm
Deckstärke	18-30 mm	18-30 mm	18-30 mm	25-40 mm
Gewicht	10 kg	11 kg	11 kg	20 kg
Preis	€ 699,95	€ 789,95	€ 789,95	€ 1.199,95



MZ Handfernbedienungen NEU
Fernbedienungen mit Kettenzählwerk verfügen über alle Funktionen des Modells Iris. Spiralkabel haben eine Länge von 4 m und werden samt wasserdichtem Stecker und Steckdose geliefert. Funkausführung hat eine Reichweite von bis zu 30 m.

	Typ	Ausführung	Preis
Nr. 77524	102	✓	€ 69,95 A
Nr. 77522	503	✓	€ 289,95 B
Nr. 77523	703	✓	€ 379,95 C

Spiralkabel
Funk
Kettenzählwerk

NEU

Service

Modell	Preis
Nr. 74461 X1	€ 74,95
Nr. 74462 X2, Project 1000	€ 74,95
Nr. 74464 Royal	€ 59,95
Nr. 74465 Dorado	€ 59,95
Nr. 74466 Kobra & Cayman	€ 74,95
Nr. 74467 Tigres	€ 74,95
Nr. 74468 Falkon	€ 74,95
Nr. 74469 Atlas	€ 79,95

Lofrans Wartungskits
Durch regelmäßige Wartung und Pflege bleibt Ihre Ankerwinde über lange Jahre wie neu. Die Maintenance Kits enthalten jeweils alle wichtigen Verschleißteile.





Ankerwinden

Quick Ankerwinde Prince DP2

Bei der Ankerwinde Serie „Prince“ ist die Basis und das Gehäuse aus Komposit, die Kettenklüsenabdeckung, der optionale Verholspinn und der Windenkopf aus Nirosi 316. Die Kettennuss aus verchromter Marinebronze ist wie bei allen Quick Ankerwinden auch für Taue geeignet. Zusätzlich sind die Winden mit einem speziellen Andruckhebel ausgestattet, der eine noch bessere Funktion gewährleistet. Auf Anfrage bekommen Sie diese Winde auch mit 24 V Motor und/oder Verholspinn. Das Relais und der Notlaufhebel sind im Lieferumfang enthalten.

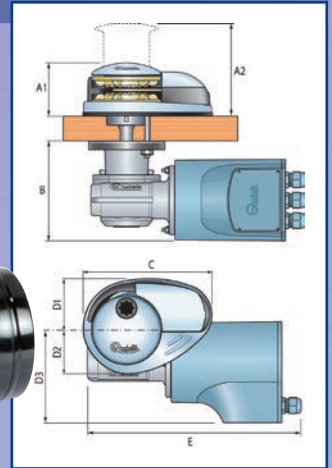

Maße (mm)	A1	A2	B	C	D1	D2	D3	E
Nr. 74333	82	139	122	196	78	68	85	272
Nr. 59011	82	139	156	196	78	68	142	326
Nr. 59012	82	139	156	196	78	68	142	326
Nr. 59013	82	139	156	196	78	68	142	344

Quick Handfernbedienung für Ankerwinden

Handliche, wasserdichte Handfernbedienung mit Spiralkabel, das sich auf 3,5 m dehnen lässt. Komplett mit wasserfestem Stecker und Steckdose, ideal zur Montage im Ankerkasten.

Ausführung	Preis
Nr. 13309 2 Tasten	€ 106,95
Nr. 49073 2 Tasten & Licht	€ 139,95

Manuelles Free-Fall System Motor IP66 geschützt

Mehr Quick Ankerwinden finden Sie unter www.maritimo.at

	Nr. 74333	Nr. 59011	Nr. 59012	Nr. 59013
Bezeichnung	Prince 500/6	Prince 700/6	Prince 700/8	Prince 1000/8
Ideal für Boote	5-8,5 m	7-12 m	7-12 m	8-13 m
Motorkraft	500 Watt	700 Watt	700 Watt	1.000 Watt
max. Zugkraft	660 kg	680 kg	680 kg	930 kg
Stromaufnahme bei Arbeitslast	80 A	95 A	95 A	130 A
empf. Kettenstärke in DIN766	6 mm	6 mm	8 mm	8 mm
Seildurchmesser	10 mm	12-14 mm	12-14 mm	12-14 mm
Deckstärke	20-30 mm	25-50 mm	25-50 mm	25-50 mm
Gewicht	7,4 kg	15,6 kg	15,6 kg	16,7 kg
Preis	€ 869,95	€ 999,95	€ 999,95	€ 1.074,95



Quick Wippschalter für Ankerwinden

Wippschalter 12/24 V Up-Down mit automatischer Rückstellung. Ideal für die Montage beim Steuerstand oder im Cockpit. Nr. 13308 € 24,95

Quick digitales Kettenmessgerät CHC Smart

Smart CHC ist ein Kettenzähler-Display für den versenkten Einbau, kompatibel mit On/Off-Systemen, wie zum Beispiel der Quick Wippschalter. Dank Smart CHC ist es möglich, die abgesenkte Kette in Metern oder Fuß auch direkt auf dem Smartphone anzuzeigen, aber auch das farbige Display (ø52 mm) ermöglicht ein perfektes Ablesen auch bei superhellem Licht. Wasserdicht laut IP67 Nr. 77228 € 199,95



NEU

Quick digitales Kettenzählwerk CHC 1203 M

Komplettes und zuverlässiges State-of-the-Art Kettenzählwerk mit intuitiv einfacher Bedienung. Das hintergrundbeleuchtete LCD-Display und die Bedientasten sind im Kontrast einstellbar und durch den großen Sichtwinkel unter allen Bedingungen hervorragend ablesbar. Wasserdichtes Gehäuse, für Pult- und Aufbaumontage geeignet. Gehäuseabmessungen Maße: 102x102x18,5 mm
Aufbauversion: Nr. 37957 € 379,95
Einbauversion: Nr. 77227 € 379,95



NEU

Quick Geräteabdeckung für CHC 1203 M

Schützt das Display ihres Kettenzählwerks auf einfache und effiziente Weise. Wenn das Gerät draußen montiert wird, wird eine Abdeckung empfohlen! Abdeckung für Aufbauversion: Nr. 77226 € 32,95
Abdeckung für Einbauversion: Nr. 77252 € 29,95



NEU



Quick-Deckfußschalter für Ankerwinden

Deckfußschalter 12/24 V mit klappbarem Deckel zum Schutz vor irrtümlicher Betätigung.

Ausführung	Farbe	Preis
Nr. 13307 Up	weiß	€ 20,95
Nr. 13306 Down	weiß	€ 20,95
Nr. 13305 Up	schwarz	€ 20,95
Nr. 13304 Down	schwarz	€ 20,95

Funktionen:

- Automatisches Frieren
- Alarmfunktion beim Hieven
- Tastensperre
- passt sich jeder elektrischen Ankerwinde an
- CAN-BUS Schnittstelle

Anzeige:

- 5-sprachige Displayanzeige
- Kettengeschwindigkeit/-länge in m oder ft.
- Anzeige der Eingangsspannung
- Permanente Uhr/Kalender
- 12/24 V (max. 50 mA)

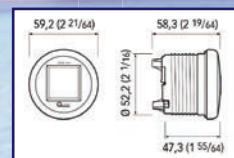
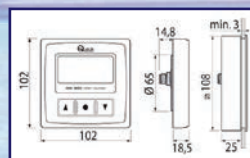



Ankerketten & Bugrollen



Ankerkette G40 verzinkt

Kalibrierte Ankerkette nach Din 766 oder ISO-Norm, feuerverzinkt, Qualität: G40. Mit bis zu einer 30 % höheren Bruchlast als herkömmliche Ankerketten.

Nr.	Material	Norm	Kette	Bruchlast	Gewicht	Preis/m	ab 15 m	ab 25 m	ab 50 m
							Preis/m	Preis/m	Preis/m
Nr. 75630	fvz.	DIN 766	6 mm	2.400 kg	0,8 kg/m	€ 4,95	€ 4,75	€ 4,55	€ 3,95
Nr. 75631	fvz.	DIN 766	8 mm	4.300 kg	1,4 kg/m	€ 7,95	€ 7,25	€ 6,55	€ 5,95
Nr. 75632	fvz.	DIN 766	10 mm	6.750 kg	2,3 kg/m	€ 11,95	€ 11,25	€ 10,55	€ 9,55
Nr. 75633	fvz.	ISO	10 mm	6.750 kg	2,3 kg/m	€ 13,95	€ 12,95	€ 11,95	€ 10,95



Ankerkette Niro

Kalibrierte Ankerkette nach Din 766 oder ISO-Norm, Niro A4

Nr.	Material	Norm	Kette	Bruchlast	Gewicht	Preis/m	ab 15 m	ab 25 m	ab 50 m
							Preis/m	Preis/m	Preis/m
Nr. 9529	Niro (A4)	DIN 766	6 mm	1.600 kg	0,8 kg/m	€ 15,95	€ 14,95	€ 13,95	€ 12,95
Nr. 9531	Niro (A4)	DIN 766	8 mm	3.200 kg	1,4 kg/m	€ 26,95	€ 25,95	€ 23,95	€ 21,95
Nr. 9524	Niro (A4)	DIN 766	10 mm	5.000 kg	2,3 kg/m	€ 39,95	€ 37,95	€ 36,95	€ 35,95



Unsere neuen verzinkten Ketten mit dem Härtegrad G40 und 30% höherer Bruchlast.

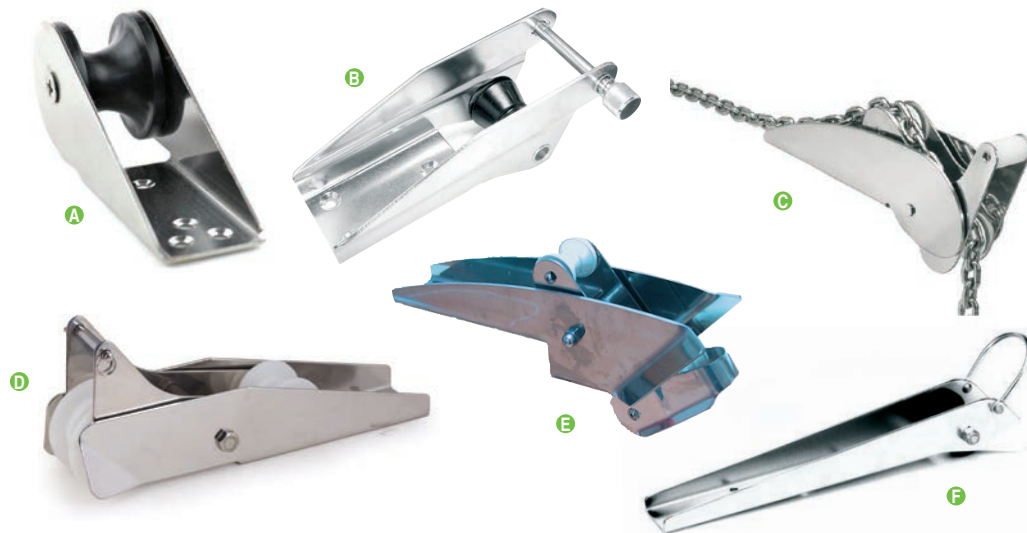

Bugrollen Material: AISI 316

	Bezeichnung	geeignet für	Länge	Breite	Höhe	Preis
A	Nr. 9536	Bugrolle Mini	Anker bis 8 kg	160 mm	50 mm	€ 34,95
B	Nr. 40566	Bugrolle mit Bolzen	Anker bis 12 kg	200 mm	60 mm	€ 39,95
B	Nr. 40567	Bugrolle mit Bolzen	Anker bis 12 kg	250 mm	60 mm	€ 59,95
C	Nr. 76515	Bugrolle kippbar	Anker bis 10 kg	327 mm	71 mm	€ 159,95
C	Nr. 41368	Bugrolle kippbar	Anker bis 20 kg	400 mm	80 mm	€ 179,95
D	Nr. 41443	Bugrolle kippbar	Anker bis 20 kg	320 mm	90 mm	€ 109,95
E	Nr. 38700	Bugrolle kippbar	Anker bis 20 kg	416 mm	81 mm	€ 199,95
F	Nr. 44132	Bugrolle	Anker bis 16 kg	500 mm	70 mm	€ 179,95

Kettenstopper Niro

Hochglanzpolierter Kettenstopper zur Schonung der Ankerwinde.



	für Kette	Preis
Nr. 61708	6-8 mm	€ 34,95
Nr. 25243	8-10 mm	€ 42,95
Nr. 61709	10-12 mm	€ 49,95

Ankerfeststeller Niro

Stufenlos herstellbar, aus massivem AISI 316, geeignet für M- und Pflugscharanker bis 15 kg.

Nr. 41866 € 69,95



Ersatzbugrollen

Aus hochwertigem, hoch-abriebfestem, UV-beständigem Nylon, Edelstahl A4 oder Gummi.

Nr.		Außen-Ø	Breite	Loch-Ø	Preis
Nr. 48282	Nylon	40 mm	33,5 mm	8,3 mm	€ 7,95
Nr. 48283	Nylon	52 mm	50,5 mm	8,3 mm	€ 9,95
Nr. 48280	Nylon	69 mm	10,8 mm	10,1 mm	€ 15,95
Nr. 48281	Nylon	88 mm	13,0 mm	12,5 mm	€ 17,95
Nr. 73711	Edelstahl A4	89 mm	45,8 mm	14 mm	€ 39,95
Nr. 69364	Edelstahl A4	68 mm	43,5 mm	14 mm	€ 37,95
Nr. 71171	Gummi, mit Messinghülse	77 mm	85,0 mm	16,5 mm	€ 26,95



Kettenvorläufe

Ankerkettenvorlauf

Feuerverzinkter Kettenvorlauf gem. DIN 766 mit Langgliedern an den Enden zur Befestigung des Ankers.



	Kette	Länge	Preis
Nr. 72450	6 mm	3 m	€ 18,95
Nr. 72451	6 mm	6 m	€ 29,95
Nr. 72453	8 mm	5 m	€ 49,95

Ankerkettenwirbel

Ankerkettenwirbel

Neue Ausführung mit verschraubbaren Bolzen zur sicheren Verbindung zwischen Anker und Kette. Verhindert Verwindungen und läuft über die Rolle. Material: Niro AISI 316.



	Kette	Bruchlast	Preis
Nr. 7591	6-8 mm	ohne Gelenk 2.500 kg	€ 29,95
Nr. 7592	10-12 mm	ohne Gelenk 5.500 kg	€ 44,95
Nr. 72455	6-8 mm	mit Gelenk 2.500 kg	€ 34,95
Nr. 72456	8-10 mm	mit Gelenk 4.000 kg	€ 59,95

Ankerkettenwirbel Kong

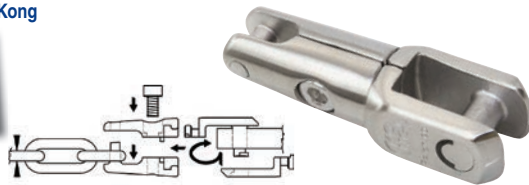

	Kette	Bruchlast	Preis
Nr. 68323	6-8 mm	2.500 kg	€ 56,95
Nr. 63253	10-12 mm	5.500 kg	€ 94,95

Ankerwirbel

Ankerwirbel aus Niro mit größerer Maulweite. Material: Niro AISI 316.



	Bolzen-Ø	Bruchlast	Maulweite	Preis
Nr. 7762	6 mm	1.350 kg	12 mm	€ 5,95
Nr. 7763	8 mm	2.500 kg	16 mm	€ 10,95
Nr. 7764	10 mm	3.500 kg	20 mm	€ 15,95

Ankerwirbel mit Inbusschraube

Material: Niro AISI 316.



	Bolzen-Ø	Bruchlast	Maulweite	Preis
Nr. 43900	6 mm	1.350 kg	12 mm	€ 8,95
Nr. 43901	8 mm	2.500 kg	16 mm	€ 11,95
Nr. 43902	10 mm	3.500 kg	20 mm	€ 17,95

Kettenfanghaken Kong

Kettenfanghaken aus vz Stahl für alle Ketten geeignet.

Ideal für Charterer und von Profis empfohlen.

Nr. 75769

€ 38,95

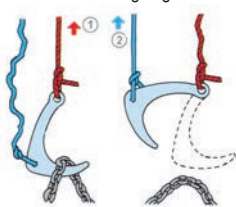

Kettenzubehör

Kettennotglieder für DIN 766

	Kette	Material	Preis
Nr. 9517	5 mm	Niro	€ 3,55
Nr. 9519	6 mm	Niro	€ 3,95
Nr. 9521	8 mm	Niro	€ 4,95
Nr. 9516	10 mm	Niro	€ 5,95



Kettengliedmarkierungen

Damit Sie immer wissen, wieviel Ankerkette Sie gesteckt haben. Kunststoffclips die direkt in das Kettenglied eingesetzt werden. Das Set setzt sich aus 5 Farben (weiß, blau, gelb, rot und grün) zusammen.

	Kette	VPE	Preis
Nr. 44707	6 mm	70 Stk.	€ 19,95
Nr. 44708	8 mm	50 Stk.	€ 19,95
Nr. 44710	10 mm	40 Stk.	€ 19,95
Nr. 44711	12 mm	40 Stk.	€ 19,95



Kettenfanghaken

Schont Ihre Beschläge und Ankerwinde. Der Haken wird in die Kette eingehängt und mit einer Leine an der Bugklampe belegt. Die Last wird somit auf diesen Beschlag umgelenkt und zusätzlich gedämpft. Material: Niro AISI 316.



	Kette	Bruchlast	Preis
Nr. 25206	6 mm	2.300 kg	€ 11,95
Nr. 25207	8 mm	3.650 kg	€ 16,95
Nr. 25208	10 mm	4.600 kg	€ 24,95

Prasolux Kettenkralle

Schont Nerven und Ihre Ankerwinde. Wird einfach in die Ankerkette eingehängt und mit einer Leine an der Belegklampe festgemacht. Material: Niro AISI 316.



	Kette	Preis
Nr. 45175	8 mm	€ 26,95
Nr. 45176	10 mm	€ 32,95

Kettenschäkel Kong

Zum einfachen Einpieken eines Ruckdämpfers oder einer Sorgleine in die Ankerkette. Material: Niro AISI 316.



	Kette	Preis
Nr. 26384	6-8 mm	€ 19,95
Nr. 26383	10-12 mm	€ 37,95

Kettenkralle Force

Schont Nerven und Ihre Beschläge. Aus hochglanzpoliertem Mikroguss-Edelstahl Niro AISI 316.

	Kette	Preis
Nr. 68090	6-8 mm	€ 24,95
Nr. 67275	10-12 mm	€ 35,95



Belegklampen

Kunststoffbelegklampen



	Farbe	Länge	Lochabstand	Preis
Nr. 5116	weiß	60 mm	19 mm	€ 1,75
Nr. 5117	weiß	80 mm	22 mm	€ 2,25
Nr. 5118	weiß	110 mm	28 mm	€ 2,55
Nr. 40716	weiß	145 mm	35 mm	€ 3,55
Nr. 40718	weiß	180 mm	45 mm	€ 4,55
Nr. 40720	weiß	220 mm	53 mm	€ 5,95
Nr. 4874	schwarz	60 mm	19 mm	€ 1,75
Nr. 4875	schwarz	80 mm	22 mm	€ 2,25
Nr. 4876	schwarz	110 mm	28 mm	€ 2,55
Nr. 40717	schwarz	145 mm	35 mm	€ 3,55
Nr. 40719	schwarz	180 mm	45 mm	€ 4,55
Nr. 40721	schwarz	220 mm	53 mm	€ 5,95

Niro-Belegklampe

AISI 316



2 Bohrungen

4 Bohrungen

	Ausführung	Länge	Lochabstand Breite	Lochabstand Länge	Preis
Nr. 10002	2 Bohrungen	100 mm		30 mm	€ 12,95
Nr. 10003	2 Bohrungen	125 mm		40 mm	€ 14,95
Nr. 10004	2 Bohrungen	150 mm		45 mm	€ 16,95
Nr. 10005	2 Bohrungen	200 mm		55 mm	€ 26,95
Nr. 10006	2 Bohrungen	250 mm		70 mm	€ 36,95
Nr. 10011	4 Bohrungen	100 mm	24 mm	30 mm	€ 11,95
Nr. 10012	4 Bohrungen	125 mm	39 mm	32 mm	€ 13,95
Nr. 10013	4 Bohrungen	150 mm	41 mm	52 mm	€ 19,95
Nr. 10014	4 Bohrungen	200 mm	41 mm	56 mm	€ 29,95
Nr. 10015	4 Bohrungen	250 mm	44 mm	96 mm	€ 39,95

Niro-Rundklampe

AISI 316



	Länge	Lochabstand Breite	Lochabstand Länge	Preis
Nr. 10016	100 mm	48 mm	23 mm	€ 11,95
Nr. 10017	125 mm	54 mm	25 mm	€ 13,95
Nr. 10018	150 mm	58 mm	26 mm	€ 16,95
Nr. 10019	200 mm	73 mm	34 mm	€ 24,95
Nr. 10020	250 mm	96 mm	44 mm	€ 34,95
Nr. 10021	300 mm	100 mm	50 mm	€ 49,95

Niro-Faltklampe

AISI 316

Formschöne Faltklampe aus Nirosta, die bei Gebrauch hochgeklappt werden kann. Zur Befestigung ist kein Aussägen des Decks erforderlich, nur zwei Bohrungen für die Befestigungsschrauben.



	Länge	Breite	Preis
Nr. 48230	114 mm	40 mm	€ 52,95
Nr. 48231	173 mm	61 mm	€ 79,95
Nr. 48232	207 mm	73 mm	€ 109,95

Belegklampen

Niro-versenkbare Klampe

Extrem flache, versenkbare

Klampe aus AISI 316

Nr. 77248 160x34x9,7 mm

€ 79,95



NEU

F&S Belegklampe

Formschöne Kombination aus

Edelstahl und Teakholz. Bolzen M8

Nr. 73854 222x43x32 mm

€ 36,95



Poller

Kreuzpoller verzinkt

Doppelkreuzpoller verzinkt



NEU

	Länge	Breite	Preis
Nr. 76511	110 mm	60 mm	€ 9,95
Nr. 76512	140 mm	80 mm	€ 16,95

	Länge	Breite	Preis
Nr. 76509	180 mm	70 mm	€ 17,95
Nr. 76510	235 mm	90 mm	€ 42,95

Ruckdämpfer

Forsheda-Ruckdämpfer

Verhindert das harte Einrucken in die Festmacher und hilft so, bei unruhigen Liegeplätzen, Beschläge und Ihre Nerven zu schonen.



	Größe	für Leinen-Ø	Preis
Nr. 21555	1	10-12 mm	€ 17,95
Nr. 21556	2	14-16 mm	€ 19,95
Nr. 21557	3	18-20 mm	€ 32,95
Nr. 21558	4	20-24 mm	€ 49,95

Milla-Ruckdämpfer

Ruckdämpfer aus Gummi, bei dem die Leine durchgezogen wird.



	für Schiffslänge	Größe	Länge	für Leinen-Ø	Preis
Nr. 10039	4,5 m	1	210 mm	14-16 mm	€ 14,95
Nr. 10040	7 m	2	260 mm	18-20 mm	€ 18,95
Nr. 10041	10 m	3	320 mm	20 mm	€ 24,95

Schäkel

Nirorundstahlschäkel gerade Form
AISI 316



	Bolzen-Ø	Länge innen	Öffnung	Bruchlast	Preis
Nr. 9596	4 mm	14 mm	8 mm	700 kg	€ 2,55
Nr. 9597	5 mm	14,5 mm	10 mm	1.000 kg	€ 3,55
Nr. 9598	6 mm	21 mm	12 mm	1.500 kg	€ 3,85
Nr. 9599	8 mm	28 mm	16 mm	3.000 kg	€ 4,65
Nr. 9600	10 mm	36 mm	20 mm	4.300 kg	€ 5,55
Nr. 9601	12 mm	44 mm	24 mm	6.600 kg	€ 8,95
Nr. 9602	16 mm	56 mm	32 mm	10.000 kg	€ 13,95
Ausführung: mit unverlierbarem Bolzen					
Nr. 25089	5 mm	16,5 mm	10 mm	1.000 kg	€ 3,55
Nr. 25090	6 mm	21 mm	12 mm	1.500 kg	€ 4,55
Nr. 25091	8 mm	28 mm	16 mm	3.000 kg	€ 4,95
Nr. 25092	10 mm	34 mm	20 mm	4.300 kg	€ 6,95
Nr. 25093	12 mm	36 mm	24 mm	6.600 kg	€ 9,95

Nirorundstahlschäkel gerade Form mit Inbusschraube
AISI 316



	Bolzen-Ø	Länge innen	Öffnung	Bruchlast	Preis
Nr. 43847	6 mm	21 mm	12 mm	1.500 kg	€ 4,95
Nr. 43848	8 mm	29 mm	16 mm	2.200 kg	€ 5,95
Nr. 43849	10 mm	35 mm	20 mm	3.700 kg	€ 7,95
Nr. 43850	12 mm	43 mm	24 mm	5.400 kg	€ 9,95

Nirorundstahlschäkel geschweifte Form
AISI 316



	Bolzen-Ø	Länge innen	Öffnung	Bruchlast	Preis
Nr. 9608	4 mm	14 mm	8 mm	800 kg	€ 2,95
Nr. 9609	5 mm	17,5 mm	10 mm	1.200 kg	€ 3,55
Nr. 9610	6 mm	21 mm	12 mm	1.800 kg	€ 3,95
Nr. 9611	8 mm	28 mm	16 mm	2.800 kg	€ 4,95
Nr. 9612	10 mm	35 mm	20 mm	4.300 kg	€ 5,95
Nr. 9613	12 mm	42 mm	24 mm	6.500 kg	€ 9,95
Nr. 9614	16 mm	56 mm	32 mm	10.000 kg	€ 14,95
Ausführung: mit unverlierbarem Bolzen					
Nr. 25099	5 mm	17,5 mm	10 mm	1.200 kg	€ 3,55
Nr. 25101	6 mm	21 mm	12 mm	1.800 kg	€ 4,55
Nr. 25102	8 mm	28 mm	16 mm	2.800 kg	€ 5,95
Nr. 25103	10 mm	35 mm	20 mm	4.300 kg	€ 6,95

Nirorundstahlschäkel gedrehte Form
AISI 316



	Bolzen-Ø	Länge innen	Öffnung	Bruchlast	Preis
Nr. 8709	5 mm	27 mm	10 mm	1.000 kg	€ 3,95
Nr. 8710	6 mm	30 mm	12 mm	1.500 kg	€ 4,55
Nr. 8711	8 mm	42 mm	16 mm	3.000 kg	€ 5,65
Nr. 8712	10 mm	55 mm	20 mm	4.300 kg	€ 6,95
Nr. 8713	12 mm	65 mm	24 mm	6.600 kg	€ 12,95

Nirorundstahlschäkel lange Form
AISI 316



	Bolzen-Ø	Länge innen	Öffnung	Bruchlast	Preis
Nr. 9603	4 mm	32 mm	8 mm	700 kg	€ 2,95
Nr. 9604	5 mm	40 mm	10 mm	1.000 kg	€ 3,95
Nr. 9605	6 mm	45 mm	12 mm	1.500 kg	€ 4,55
Nr. 9606	8 mm	60 mm	16 mm	3.000 kg	€ 4,95
Nr. 9607	10 mm	73 mm	20 mm	4.300 kg	€ 6,95
Nr. 7784	12 mm	87 mm	24 mm	6.600 kg	€ 9,95
Ausführung: mit unverlierbarem Bolzen					
Nr. 43859	5 mm	37,5 mm	10 mm	1.000 kg	€ 3,95
Nr. 25095	6 mm	43 mm	12 mm	1.500 kg	€ 4,95
Nr. 25096	8 mm	60 mm	16 mm	3.000 kg	€ 5,95
Nr. 25097	10 mm	75 mm	20 mm	4.300 kg	€ 9,95

Nirorundstahlschäkel überbreite Form
AISI 316



	Bolzen-Ø	Länge innen	Öffnung	Bruchlast	Preis
Nr. 36969	6 mm	33 mm	24 mm	1.350 kg	€ 5,95
Nr. 36970	8 mm	26 mm	26 mm	2.500 kg	€ 7,95
Nr. 36971	10 mm	41 mm	41 mm	3.350 kg	€ 9,95

Niroflachstahlschäkel gerade Form
AISI 304



	Bolzen-Ø	Länge	Öffnung	Bruchlast	Preis
Nr. 9662	4 mm	15 mm	10 mm	500 kg	€ 2,25
Nr. 9663	5 mm	17 mm	12 mm	1.000 kg	€ 2,55
Nr. 7608	5 mm	24 mm	16 mm	1.000 kg	€ 2,65
Nr. 7607	5 mm	25 mm	13 mm	1.100 kg	€ 2,65
Nr. 9664	6 mm	23 mm	16 mm	1.400 kg	€ 2,95
Nr. 9665	8 mm	42 mm	18 mm	3.000 kg	€ 8,65

Flachstahlwirbelschäkel
AISI 316



	Bolzen-Ø	Länge	Öffnung	Preis
Nr. 32012	5 mm	41 mm	7/8 mm	€ 9,95
Nr. 32013	5 mm	41 mm	9/10 mm	€ 9,95
Nr. 50817	5 mm	41 mm	11/11 mm	€ 9,95
Nr. 50818	6 mm	44 mm	11/11 mm	€ 10,95
Nr. 32014	6 mm	47 mm	12/12 mm	€ 9,95
Nr. 32015	6 mm	55 mm	14/14 mm	€ 10,95
Nr. 50819	8 mm	56 mm	14/14 mm	€ 12,95

Niro Rundstahlschlüsselschäkel
AISI 316

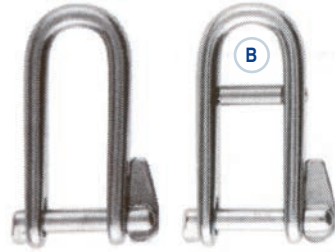

	Bolzen-Ø	B Länge innen	Öffnung	Bruchlast	Preis	
Nr. 25104	5 mm	40 mm	13 mm	950 kg	€ 4,95	
Nr. 25105	6 mm	44 mm	16 mm	1.360 kg	€ 5,95	
Nr. 25106	8 mm	62 mm	22 mm	2.270 kg	€ 7,95	
Ausführung: mit Steg						
Nr. 25107	5 mm	12,5 mm	38 mm	13 mm	950 kg	€ 5,95
Nr. 25108	6 mm	15 mm	43 mm	16 mm	1.360 kg	€ 6,95
Nr. 25109	8 mm	20,5 mm	60 mm	21,5 mm	2.270 kg	€ 8,95

Niro Flachstahlschlüsselschäkel
AISI 316



	Bolzen-Ø	B Länge innen	Öffnung	Bruchlast	Preis	
Nr. 40488	5 mm	26 mm	13 mm	1.000 kg	€ 4,95	
Nr. 40489	5 mm	36 mm	15 mm	1.000 kg	€ 4,95	
Nr. 40490	6 mm	40 mm	15 mm	1.650 kg	€ 6,95	
Ausführung: mit Splint						
Nr. 7770	5 mm	12 mm	33 mm	15 mm	700 kg	€ 8,95
Nr. 7771	6 mm	12 mm	37 mm	14 mm	1.500 kg	€ 10,95
Nr. 7772	8 mm	12 mm	38 mm	20 mm	2.000 kg	€ 16,95

Niro Schotschäkel
AISI 316



	Durchmesser Ø	Länge innen	Öffnung	Preis
Nr. 52446	3 mm	27 mm	4,3 mm	€ 2,55
Nr. 9736	4 mm	32 mm	5,5 mm	€ 3,55
Nr. 9737	5 mm	39 mm	6,5 mm	€ 3,95
Nr. 9738	6 mm	45 mm	7,5 mm	€ 4,95
Nr. 9739	8 mm	58 mm	9,5 mm	€ 6,55
Nr. 9733	10 mm	69 mm	12 mm	€ 8,55
Nr. 9734	12 mm	81 mm	14,5 mm	€ 11,95

Alu Karabiner

Alu Karabiner
Alukarabiner in diversen Farben



	Durchmesser Ø	Länge	Gewicht	Preis
Nr. 31239	5 mm	50 mm	6 g	€ 0,95
Nr. 43908	6 mm	60 mm	10 g	€ 1,95
Nr. 43909	8 mm	80 mm	23 g	€ 2,25

Niro Schnappschäkel
AISI 316

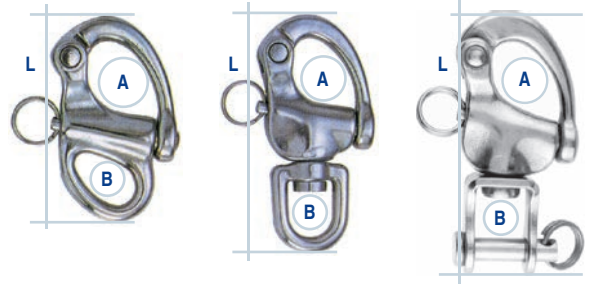

	A	B	Bolzen-Ø	Länge	Höhe (Schäkel)	Bruchlast	Preis
Nr. 9704	12 mm	9 mm		52 mm		1.100 kg	€ 5,95
Nr. 9705	16 mm	12 mm		66 mm		1.430 kg	€ 8,95
Nr. 9706	22 mm	16 mm		96 mm		1.790 kg	€ 11,95
Ausführung: mit Wirbelauge							
Nr. 9707	12 mm	12 mm		70 mm		880 kg	€ 6,95
Nr. 9708	16 mm	16 mm		87 mm		930 kg	€ 10,95
Nr. 36680	22 mm	22 mm		128 mm		2.030 kg	€ 17,95
Ausführung: mit Wirbelschäkel							
Nr. 9709	12 mm	12 mm	5 mm	70 mm	9 mm	780 kg	€ 7,95
Nr. 9710	16 mm	13 mm	8 mm	87 mm	15 mm	910 kg	€ 11,95
Nr. 7746	22 mm	22 mm	10 mm	128 mm	20 mm	1.800 kg	€ 17,95

Wichard Schnappschäkel

Niro hochfest AISI 630, geschmiedet.

Regattaausführung auch unter Last leicht zu öffnen. Unentbehrlich für Spi und Genacker.

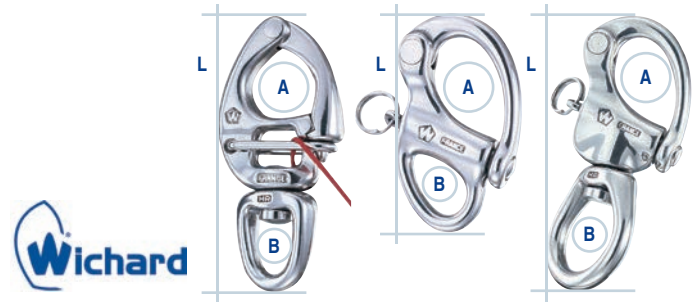

	Wichard	Ausführung	A	B	Länge	Bruchlast	Preis
Nr. 31250	2673	Regatta	14 mm	11 mm	70 mm	1.500 kg	€ 72,95
Nr. 58997	2471	festes Auge	16 mm	10 mm	50 mm	2.000 kg	€ 39,95
Nr. 58998	2472	festes Auge	21 mm	13 mm	70 mm	3.000 kg	€ 59,95
Nr. 58999	2373	Wirbelauge	16 mm	19 mm	80 mm	2.000 kg	€ 59,95

Schäkelöffner Niro

Mit Schraubenzieher, Flaschenöffner und Schraubenschlüssel.

Länge 100 mm, Breite 2 mm

Nr. 9593

€ 4,55



Universal Schäkelöffner

Niro Deck Plattenschlüssel mit abgerundeten Ecken.

Nr. 9594

€ 7,95



Aluschäkel

Aluschäkel

Aluschäkel in den Farbe: blau, lila, gelb, rot und grün.



	Bolzen-Ø	Länge innen	Öffnung	Bruchlast	Preis
Nr. 71626	6 mm	22 mm	13 mm	700 kg	€ 2,95
Nr. 71627	8 mm	29 mm	17 mm	1.000 kg	€ 3,95
Nr. 71628	10 mm	35 mm	20 mm	1.300 kg	€ 4,95

Karabiner

Nirokarabiner
AISI 316



	Durchmesser	Länge	Bruchlast	Preis
Nr. 35900	3 mm	30 mm	280 kg	€ 2,15
Nr. 35901	4 mm	40 mm	330 kg	€ 2,25
Nr. 7598	5 mm	50 mm	410 kg	€ 2,55
Nr. 7599	6 mm	60 mm	500 kg	€ 2,95
Nr. 7600	7 mm	70 mm	550 kg	€ 3,65
Nr. 7601	8 mm	80 mm	640 kg	€ 4,55
Nr. 7602	10 mm	100 mm	870 kg	€ 6,95
Nr. 7603	11 mm	120 mm	1.000 kg	€ 9,55
Nr. 9759	12 mm	140 mm	1.100 kg	€ 12,95
Nr. 76366	13 mm	160 mm	1.900 kg	€ 15,95

Nirokarabiner mit weiter Öffnung
AISI 316



	Durchmesser	Länge	Bruchlast	Preis
Nr. 48195	8 mm	80 mm	570 kg	€ 7,95
Nr. 48194	10 mm	100 mm	830 kg	€ 10,95

Nirokarabiner mit Auge
AISI 316



	Durchmesser	Länge	Bruchlast	Preis
Nr. 35902	4 mm	40 mm	330 kg	€ 2,45
Nr. 9767	5 mm	50 mm	410 kg	€ 2,95
Nr. 9768	6 mm	60 mm	500 kg	€ 3,45
Nr. 9769	7 mm	70 mm	550 kg	€ 3,95
Nr. 9770	8 mm	80 mm	640 kg	€ 4,95
Nr. 9764	10 mm	100 mm	870 kg	€ 7,95
Nr. 9765	11 mm	120 mm	1.000 kg	€ 9,95
Nr. 40449	12 mm	140 mm	1.100 kg	€ 12,95

Nirokarabinerhaken
AISI 316



	Länge	Auge Ø	Öffnung	Bruchlast	Preis
Nr. 75193	30 mm	7 mm	8 mm	200 kg	€ 3,55
Nr. 9755	50 mm	10,5 mm	10 mm	200 kg	€ 3,95
Nr. 9756	70 mm	13 mm	12 mm	700 kg	€ 4,95
Nr. 9754	100 mm	21 mm	22 mm	1.800 kg	€ 9,95



Karabiner

Kong Karabiner

Edelstahl AISI 316 mit „fingerfreundlichem“ KEY-LOCK Verschluss.

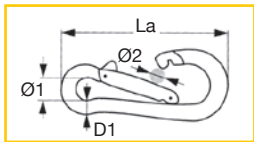

	Durchmesser (D1)	Länge (La)	Ø1	Ø2	Bruchlast	Preis
Nr. 7724	5 mm	50 mm	8 mm	7,55 mm	-	€ 6,55
Nr. 7725	6 mm	60 mm	9 mm	9 mm	-	€ 6,95
Nr. 7726	7 mm	70 mm	10 mm	9 mm	-	€ 8,95
Nr. 7727	8 mm	80 mm	11 mm	11 mm	800 kg	€ 8,95
Nr. 7728	10 mm	100 mm	15 mm	15 mm	1.200 kg	€ 14,95
Nr. 7729	11 mm	120 mm	18 mm	17 mm	2.000 kg	€ 18,95
Nr. 7730	13 mm	160 mm	23 mm	30 mm	2.400 kg	€ 26,95

Kong Karabiner mit Auge

Edelstahl AISI 316 mit „fingerfreundlichem“ KEY-LOCK Verschluss.



	Durchmesser	Länge	Ø1	Ø2	Bruchlast	Preis
Nr. 7731	5 mm	50 mm	7 mm	7,5 mm	-	€ 6,95
Nr. 7732	6 mm	60 mm	8 mm	9 mm	-	€ 7,95
Nr. 7733	7 mm	70 mm	9 mm	9 mm	-	€ 9,95
Nr. 7734	8 mm	80 mm	11 mm	11 mm	800 kg	€ 10,95
Nr. 7735	10 mm	100 mm	14 mm	15 mm	1.200 kg	€ 15,95
Nr. 7736	11 mm	120 mm	17 mm	17 mm	2.000 kg	€ 19,95

Kong Karabiner mit weiter Öffnung

Edelstahl AISI 316 mit „fingerfreundlichem“ KEY-LOCK Verschluss.



	Durchmesser	Länge	Ø1	Ø2	Bruchlast	Preis
Nr. 7738	8 mm	80 mm	11 mm	24 mm	800 kg	€ 14,95
Nr. 7739	10 mm	100 mm	15 mm	22 mm	1.200 kg	€ 15,95
Nr. 7740	11 mm	120 mm	18 mm	26 mm	2.000 kg	€ 18,95

KEY-LOCK System

Stellen zum Verhaken: 0
scharfe Kanten: 0



ALT

Stellen zum Verhaken: 2
scharfe Kanten: 2



VERALTET

Stellen zum Verhaken: 1
scharfe Kanten: 2



TRADITIONELL

Stellen zum Verhaken: 1
scharfe Kanten: 2



Info

Kong Karabiner mit weiter Öffnung und Auge

Edelstahl AISI 316 mit „fingerfreundlichem“ KEY-LOCK Verschluss und Auge.



	Durchmesser	Länge	Ø1	Ø2	Bruchlast	Preis
Nr. 36457	8 mm	80 mm	10 mm	24 mm	800 kg	€ 13,95
Nr. 36458	10 mm	100 mm	12 mm	22 mm	1.200 kg	€ 17,95
Nr. 36459	11 mm	120 mm	17 mm	26 mm	2.000 kg	€ 21,95

Kong Spezialkarabiner, asymmetrisch mit Sicherung

Spezialkarabiner aus Edelstahl AISI 316 mit KEY-LOCK Verschluss und Screw-Lock Sicherung.



	Durchmesser	Länge	Ø1	Ø2	Bruchlast	Preis
Nr. 7488	8 mm	80 mm	12 mm	15 mm	1.530 kg	€ 11,95
Nr. 7489	10 mm	100 mm	13 mm	17 mm	2.240 kg	€ 17,95
Nr. 7490	12 mm	120 mm	18 mm	24 mm	2.850 kg	€ 21,95

Kong Spezialkarabiner, asymmetrisch mit Sicherung und Auge

Spezialkarabiner mit Auge aus Edelstahl AISI 316 mit KEY-LOCK Verschluss und Screw-Lock Sicherung.



	Durchmesser	Länge	Ø1	Ø2	Bruchlast	Preis
Nr. 7485	8 mm	80 mm	10,5 mm	15 mm	1.530 kg	€ 12,95
Nr. 7486	10 mm	100 mm	11,5 mm	17 mm	2.240 kg	€ 19,95

Gangways

Polymer Gangway Carbon starr/klappbar

Die Polymergangway ist ein Meilenstein in der Entwicklung der Marineindustrie. Seine überlegenen mechanischen Eigenschaften (Gewicht, Druckbeanspruchung), sein exklusives Design und seine Langlebigkeit machen es zu einem besten Preis- / Leistungsprodukt auf dem Markt.

- intelligentes Verriegelungssystem bei den klappbaren Modellen
- einfache Installation, Handhabung und Lagerung
- rutschfeste Oberfläche
- inklusive Buchse
- spezielles elastisches Seitenband um vor Kratzern zu schützen
- geschlossene Technologie, daher schwimmfähig
- UV-resistent
- Tragfähigkeit 300 kg



Gangway	Ausführung	Länge	Breite	Gewicht	Preis
Nr. 76479	klappbar	220 cm	39 cm	10,5 kg	€ 1.599,95
Nr. 76480	klappbar	260 cm	45 cm	10,5 kg	€ 1.899,95
Nr. 76481	klappbar	280 cm	45 cm	10,5 kg	€ 2.399,95
Nr. 76477	starr	220 cm	39 cm	8 kg	€ 1.059,95
Nr. 76478	starr	260 cm	45 cm	10 kg	€ 1.399,95

Zubehör	Preis
Nr. 76482 Polymer Handlauf	€ 359,95
Nr. 76483 Polymer Lasergravur (Bootsname)	€ 209,95

A) Handlauf für Gangways

Bestehend aus 2 Aluminiumstützen mit Kunststoffkappen und Leine.

- Nr. 34080 € 44,95
Nr. 45949 Handlaufhalter ms/vc 25 mm € 19,95



B) Einlassbuchse für Gangway

Außen-Ø: 70 mm, Innen-Ø: 25 mm

- Nr. 5090 ms/vc € 26,95
mit Ablauf und Verschluss
Nr. 70935 Niro € 36,95

C) Gangwaybuchse schwenkbar

Buchse für Gangways mit Neigung von -30° bis +30°. Basis 100x80 mm mit Gegenplatte. Innen-Ø 25 mm. Aus hochglanzpoliertem Edelstahl AISI 316.

- Nr. 49080 € 99,95



Polymer Gangway TPC starr

- nur als starre Version erhältlich
- rutschfeste Oberfläche
- weiche austauschbare Kunststoffkanten
- schwimmfähig
- UV-resistent
- Farbe: grau/schwarz
- Tragkraft 250 kg



Gangway	Länge	Breite	Gewicht	Preis
Nr. 76475	220 cm	40 cm	8,5 kg	€ 739,95
Nr. 76476	245 cm	45 cm	10,5 kg	€ 859,95

Aluminium Gangway, klappbar

Stabile Gangway mit Holmen, Trittlflächen und Drehzapfen aus eloxiertem Aluminium und Kunststoffrollern. Breite: 36 cm



	Länge	Gewicht	Preis
Nr. 48193	180 cm	13 kg	€ 399,95
Nr. 8009	200 cm	15 kg	€ 569,95
Nr. 46480	230 cm	16 kg	€ 599,95
Nr. 8010	260 cm	18 kg	€ 629,95

Aluminium Gangway, starr

€ 449,95

Aluminium Gangway starr

Gangway aus eloxiertem Aluminium, Lauffläche mit weißem, rutschfestem Material beschichtet. Einschließlich 2 Edelstahlstützen aus rostfreiem Edelstahl, Rädern, schwenkbarem Halter aus rostfreiem Stahl und Buchse zum Einbau. Breite: 33 cm



	Länge	Gewicht	Preis
Nr. 8007	200 cm	10 kg	€ 449,95

Hydraulische Gangways

Hydraulische Gangways Bridge

Diese eleganten Gangways verfügen über automatisch einklappende Relingsstützen, die beidseitig an der Gangway angebracht werden können. Die Trittflächen sind aus echtem Burma Teak und verfügen über Löcher mit abgerundetem Rand um Verletzungen zu vermeiden. Außerdem ist das ganze System einfach zu verkabeln "Plug & Play". Der Hebelpunkt ist verstellbar um die ideale Stellung des Hebekolbens zu erreichen. Tragkraft: 200 kg

- Im Lieferumfang enthalten:
- Hydraulikeinheit mit Magnetventil
 - Hochdruck-Hydraulikschläuche mit Anschlüssen aus Edelstahl AISI 316
 - elektronische Steuerung
 - Einbau-Schalttafel
 - Fernbedienung
 - Relingsstützen
 - Heckplatte
 - Montage- und Gebrauchsanweisung

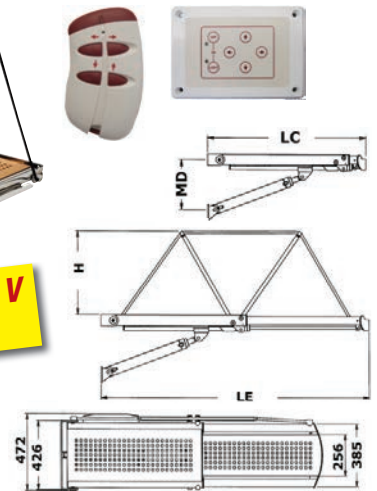

	Bezeichnung	Länge	LC	MD (Min.)	H (Höhe)	Preis
Nr. 75567	Bridge Gangway 200 cm 12 V	200 cm	120 cm	30 cm	80 cm	€ 6.299,95
Nr. 75568	Bridge Gangway 230 cm 12 V	230 cm	136 cm	30 cm	80 cm	€ 6.599,95
Nr. 75569	Bridge Gangway 270 cm 12 V	270 cm	158 cm	30 cm	80 cm	€ 7.299,95

Antirutschbänder



3M Safety Walk

Antirutsch-Streifen für viele Anwendungsbereiche auf und unter Deck (z.B. Niedergang), Luken, Badeleitern, Decksflächen, sowie in Duschen. Das Produkt ist angenehm für nackte Füße und verursacht keine Allergien. Breite 51 mm.

Nr. 7821	transparent	€ 6,95 /m
Nr. 7822	weiß	€ 6,95 /m

PSP Safety Tread

Antirutsch-Streifen für zahlreiche Anwendungsbereiche an und unter Deck. Salzwasserfest und UV-beständig. Besonders hohe Rutschfestigkeit durch wasserverdrängende Struktur.



	Farbe	Preis
5 m Länge, 25 mm Rollenbreite:		
Nr. 38075	weiß	€ 16,95
Nr. 38076	schwarz	€ 16,95
5 m Länge, 50 mm Rollenbreite:		
Nr. 38077	weiß	€ 29,95
Nr. 38078	schwarz	€ 29,95



Decksbeläge auch für Badeplattformen finden Sie auf Seite 199

PSP Deck Strip

Vorgestanzte, selbstklebende Antirutsch-Streifen für das Deck mit abgerundeten Ecken und hervorragender Haftung.

Inhalt: 10 Streifen a 19 mm x 300 mm

Nr. 62212	weiß	€ 11,95
Nr. 62213	schwarz	€ 11,95

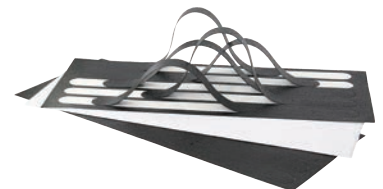

Schon gesehen?

LED



Steglicht Docklite™ Solar

Kabellose Solar-Stegbeleuchtung. Robuste, wetterfeste Konstruktion mit niedriger Aufbauhöhe und eingebautem Sonnenpaneel mit Akku. Eine attraktive und funktionelle Ergänzung für Stege, Laufstege, Gangway, Slipanlagen usw. Der leistungsstarke Akku hält bis Sonnenaufgang max. 12 Stunden. Schaltet sich automatisch mit der Abenddämmerung ein.

- 6 Lumen
 - Farbe sandgrau
 - IP65
 - für Süß- und Salzwasser geeignet
- Nr. 75763 € 39,95



LED Solarleuchte, Relingsleuchte, Ankerlicht optional

Die hochwertige solarbetriebene Marineleuchte verfügt über ein weißes LED-Licht und kann entweder als Positionslicht (Ankerlicht), Nachtlicht oder Leselicht verwendet werden, da sie von ihrem Sockel abnehmbar ist. Sie schaltet sich in der Dämmerung automatisch ein und in der Morgendämmerung aus und kann einfach an der Reling (19-25 mm) montiert werden. Die Leuchtdauer der 3 LEDs beträgt max. 10 Stunden.

Nr. 76194 € 22,95

Lademast

Lademast demontierbar

Erleichtert das Handling schwerer und sperriger Lasten (bis zu 35 kg). Trägt den Hilfsmotor vom Tender zur Motorhalterung des Bootes oder hebt das Beiboot von der Badeplattform zum Deck des Bootes. 360° schwenkbar. Der klappbare Frachtausleger ist aus Edelstahl AISI 316 und schnell demontierbar. Lieferung mit Aufbewahrungstasche

- 1 Seilsystem (2 Doppelblöcke, + 10 m geflochtenes Polyethylen)
 - 1 Plasticlip ausgestattet mit einer Befestigungsplatte aus Edelstahl
 - 1 Gelenkmontageplatte aus Niro, der sich an verschiedene Montagewinkel anpasst
- Nr. 29758 € 399,95

