

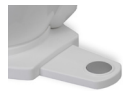

Lite Flush elektrische toiletten

KENMERKEN

- Plaatsbesparende, stijlvolle vormgeving
- Compacte uitvoering, draaibare bril
- Vrijwel geruisloze werking
- Pot kan na gebruik naar keuze nat of droog blijven
- Verstoppingsvrije doorspoelpomp met grote doorlaat macereert afval
- Verbruikt minder dan 1 amp/uur per dag
- ISO 8846 MARINE - ontstekingsbeveiliging

MODELLEN

Beschrijving		Onderd. nr.	Zekering/stroomonderbreker	
	Voetschakelaar Variant (11 kg, 24 lbs)	Lite Flush 12V	58500-0012	15 amp
		Lite Flush 24V	58500-0024	10 amp
	Bedieningspaneel Variant (11 kg, 24 lbs)	Lite Flush 12V	58500-1012	15 amp
		Lite Flush 24V	58500-1024	10 amp

Bediening met voetschakelaar

VOORZICHTIG: Als de unit voor het eerst onder stroom wordt gezet, zal de doorspoelpomp altijd aanspringen om de de pot te legen.



Bediening van het Lite Flush toilet gebeurt met een druk op de volautomatische voetschakelaar.

- Een eerste keer op de voetschakelaar drukken, activeert de spoelpomp en vult de pot met ca. 0,6 liter of minder dan 1/5 US gallon.
- De tweede keer op de voetschakelaar drukken, activeert de doorspoelpomp en voegt opnieuw 0,6 liter (minder dan 1/5 US gallon) water toe aan de pot. De spoelpomp springt dan aan en de inhoud wordt afgevoerd tot de pot droog is.

Dit is de volledige 2-staps doorspoelcyclus. U kunt de pot naar keuze droog laten of nog een keer op de voetschakelaar drukken en de pot nat laten en klaar voor de volgende gebruiker.

Modellen 58500 reeks



NB: Correct gebruik van het toilet is als volgt:

- 1) Druk op de voetschakelaar en vul de pot met water
- 2) Gebruik het toilet
- 3) Druk op de voetschakelaar om water toe te voegen en
- 4) Doorspoelen



Touch- pad bediening

Het Lite Flush toilet heeft een multifunctioneel 'one touch' bedieningspaneel met vier opties - 'fill' (vullen), 'quick flush' (kort doorspoelen), 'flush' (doorspoelen) of 'empty' (leggen).

De eigenaar kan het bedieningspaneel bovendien te allen tijde zo instellen dat de pot na doorspoelen 'droog' of 'nat' blijft. Met de aanbevolen 'droog'-stand blijft het totale waterverbruik tot een minimum beperkt. Als waterverbruik geen rol speelt, wordt met de 'nat'-stand na het doorspoelen automatisch 1 liter (1 quart) water toegevoegd aan de pot zodat het toilet klaar is voor de volgende gebruiker.

Om over te schakelen van pot altijd 'droog' naar pot altijd 'nat' houdt u de 'quick flush'- en 'flush'-knoppen gedurende 5 seconden samen ingedrukt.

- Met 'Fill' of 'vullen' wordt, als u dat nodig vindt, voor gebruik 1 liter (1 quart) water toegevoegd als de pot 'droog' is.

- Met 'Quick flush' of 'kort doorspoelen' wordt de pot eerst gespoeld en dan gelegegd na licht gebruik. In de 'droog'-stand wordt zo minder dan 1 liter (1 quart) water verbruikt.
- Met 'Flush' of 'doorspoelen' wordt de pot twee keer gespoeld en gelegegd na zwaar gebruik. Als de pot 'droog' is, wordt aanbevolen eerst 'fill' aan te raken. Zo wordt slechts 2,5 liter (2,5 quart) water verbruikt.
- 'Empty' of 'leggen' doet precies wat het zegt zonder water toe te voegen, indien gewenst.
- Zelfs wanneer de pot kennelijk 'droog' is, is er een geurbestrijdende watersluis in het pomphuis.

TOEPASSINGEN

De Jabsco Lite Flush elektrisch bediende scheepstoiletten kunnen zowel in motor- als in zeilboten worden gemonteerd, boven of onder de waterlijn, voor gebruik op zee, rivieren, meren of kanalen.

VOORZICHTIG: De elektrische toiletten van JABSCO zijn specifiek ontworpen voor gebruik aan boord. Raadpleeg voor advies over eventuele andere toepassingen.



Uw installatie kan het afval afvoeren overboord (voor zover uw landelijke en lokale voorschriften dit toestaan) of naar een behandelingssysteem of in een afvalwatertank aan boord (U.S.C.G. Marine Sanitation Devices Type I, II en III).

SPECIFICATIES

Doorspoelpomp

- Integremonteerde, snelle, verstoppingsvrije, centrifugaal-afvalmaceratorpomp aangedreven door een krachtige, permanente magneetmotor van 240 Watt, 12 of 24 V gelijkstroom, met kogellagers en porseleinen dichting - leegt tot op 1,5 m (5 ft) boven de basis van het toilet.

Spoelpomp

- Jabsco, zelfaanzuigende (tot 3 m/10 ft), drooglopende membraanwaterpomp, aangedreven door een permanente magneetmotor van 12 of 24 V gelijkstroom met kogellagers.

Voetschakelaar

- Integraal, hermetisch afgedicht one touch 'Drukken-en-loslaten' schakelpaneel.

Bedieningspaneel

- 'One Touch', hermetisch afgedicht 'Press and Release' tiptoetspaneel met verbindingskabel van 3 m (10 ft), aangepaste snelverbinding en krimpdichting.

Normen

- Conform ISO8846 MARINE [ontstekingsbeveiliging].



Aansluitingen

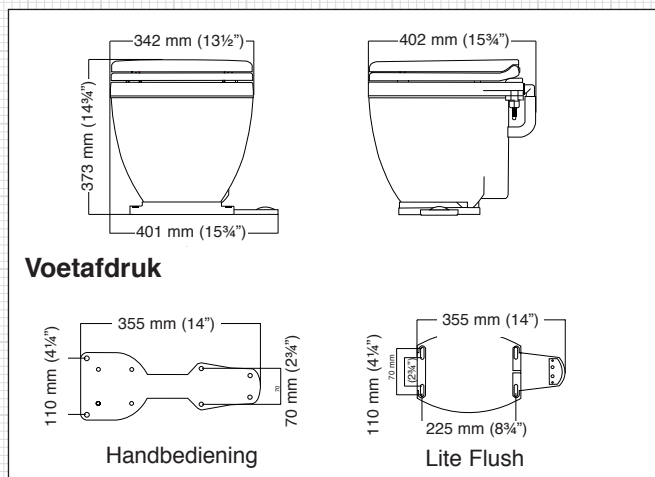

- Pompinlaat voor spoelen van buitenboordwater - slangpilaren van 19 mm (3/4").
- Afvoer van doorspoelpomp - slangpilaar van 38 mm (1½").

AFMETINGEN - Inches (mm)

INSTALLATIE

UW TOILET is slechts één deel van een systeem. Het hele systeem moet juist zijn geïnstalleerd om een goede, betrouwbare en veilige werking en bevredigende levensduur van het toilet te verzekeren.

- De locatie van de voetschakelaar en de afvoerslang van het Lite Flush Toilet kan aangepast worden voor een handbediend toilet met linkshandige of rechtshandige bediening.
- De bril en deksel worden ter bescherming in een doos verpakt geleverd en zijn niet gemonteerd.
- De onderdelennummers (bijv. 'nr. 31') verwijzen naar de uitgewerkte tekening op de achterpagina.

Locatie

- Kies een locatie die voldoende ruimte vrijlaat rond en boven de pot.
- Het montageoppervlak moet vlak, onbuigzaam en sterk genoeg zijn om het gewicht van een man aan te kunnen en ten minste 50 mm (2") breder en 50 mm (2") dieper zijn dan de basis van het toilet.
- Voorzie voldoende ruimte onder het montageoppervlak zodat u de montagebouten goed kunt bevestigen en verwijderen voor onderhoud.

Montage

Dit hebt u ZEKER nodig:

- 4 roestvrijstalen bouten die lang genoeg zijn voor de dikte van het montageoppervlak.
- 4 roestvrijstalen moeren, bij voorkeur zelfsluitend. Als u geen zelfsluitende moeren gebruikt, hebt u ook moerkit nodig.

- Plaats het toilet in de gekozen positie en markeer aan de hand van de gaten in de basis waar de 4 boutgaten op het montageoppervlak moeten komen.

Werk de rest van de montage af alvorens de pot te bevestigen.

Rompdoorvoeren

Dit hebt u EVENTUEEL nodig:

- Elleboog van 19 mm (3/4") x 19 mm (3/4") met slanpilaren voor de spoelinlaat.
- Buitenboordkraan met een doorlaat van 19 mm (3/4") voor de spoelpomp en, bij afvalafvoer overboord, een buitenboordkraan van 38 mm (1 1/2") voor de afvaluitlaat.
- Volg de materiaal- en installatievoorschriften van de fabrikant van de buitenboordkraan.
- Zorg dat de inlaatbuitenboordkraan zo wordt gemonteerd dat hij altijd onder de waterlijn ligt als het vaartuig onderweg is. Zorg ook dat de uitlaatbuitenboordkraan zowel achterdeks als hoger dan de inlaatbuitenboordkraan ligt.

WAARSCHUWING:		GEVAAR/RISICO: overstroming. VOLG DEZE INSTRUCTIES!
----------------------	---	--

Installeer het toilet volgens deze instructies als het toilet wordt aangesloten op EEN WILLEKEURIGE rompdooover die OP ENIG MOMENT mogelijk onder de waterlijn kan liggen, of het vaartuig nu stilligt, vaart en slagzij maakt of slingert of stamp. Anders kan er water binnenstromen, waardoor het vaartuig kan zinken en mensenlevens in gevaar komen.

WAARSCHUWING:		GEVAAR/RISICO: schade GEBRUIK BUITENBOORDKRANEN!
----------------------	---	---

Als het toilet is aangesloten op een WILLEKEURIGE rompdooover en het toilet of het leidingwerk is beschadigd, kan er water binnenstromen, waardoor het vaartuig kan zinken en mensenlevens in gevaar komen. Als u dus verbindingen aanbrengt tussen het toilet en EEN WILLEKEURIGE rompdooover die mogelijk OP ENIG MOMENT onder de waterlijn kan liggen, moet u buitenboordkranen met een volle doorlaat monteren op deze rompdooover zodat ze kunnen worden afgesloten.

De buitenboordkranen MOETEN ook op een plaats worden aangebracht waar ze voor alle gebruikers van het toilet gemakkelijk bereikbaar zijn. Als dit om de een of andere reden niet mogelijk is, MOET u op de slangen aanvullend opeengoodbereikbare plaats doorlaatkleppen van scheepskwaliteit aanbrengen.

VOORZICHTIG:		gebruik met een hendel bediende buitenboordkranen en afsluiters met een volledoorlaat voor watersportgebruik. Het gebruik van vast te schroeven schuifafsluiters wordt afgeraden.
---------------------	---	---

Leidingwerk – de juiste methode kiezen

U MOET de juiste methode kiezen voor het inlaatleidingwerk en het uitlaatleidingwerk, waarvoor u over respectievelijk 2 en 4 mogelijkheden beschikt. De keuze hangt ervan af of het toilet boven of onder de waterlijn ligt en of het water overboord of in een afvaltank aan boord wordt geloosd.

WAARSCHUWING:		GEVAAR/RISICO: overstroming. GEBRUIK ANTISIFONLUSSEN!
----------------------	---	--

Als het toilet is aangesloten op EEN WILLEKEURIGE rompdooover en de rand van de pot valt onder de waterlijn, kan er water binnenstromen waardoor het vaartuig kan zinken en mensenlevens in gevaar komen.

Als de rand van het toilet dus minder dan 20 cm (8") boven de waterlijn ligt als het vaartuig in rust is, of als er ENIGE kans bestaat dat de rand van de pot OP ENIG MOMENT onder de waterlijn komt te liggen, MOET er een ontluchte antisifonlus worden aangebracht in willekeurig (in- of uitlaat-) leidingwerk dat door een rompdooover is gemonteerd.

SPECIALE OPMERKING 1: Het inlaatleidingwerk met kleinere doorlaat is riskanter dan het grotere uitlaatleidingwerk. Tenzij het inlaatleidingwerk een ontluchte antisifonlus heeft, zal er water in de pot stromen als zowel de inlaatbuitenboordkraan als de rand van de pot onder de eigenlijke waterlijn liggen.

SPECIALE OPMERKING 2: Een lus aanbrengen in de slang zonder een ontluchting te voorzien, kan even gevaarlijk zijn als helemaal geen lus voorzien omdat er water over een lus kan spuiten. De ontluchting zelf voorkomt dat er een hevel of sifon ontstaat.

WAARSCHUWING:		GEVAAR/RISICO: leidingwerk kan loskomen. GEBRUIK SLANGKLEMMEN!
----------------------	---	---

Als het toilet is aangesloten op EEN WILLEKEURIGE rompdooover en het leidingwerk komt los van een rompdooover of buitenboordkraan, of van het toilet of een secundaire afsluiter, dan kan er water binnenstromen waardoor het vaartuig kan zinken en mensenlevens in gevaar kunnen komen.

Daarom MOETEN de uiteinden van ALLE flexibele slangen die direct of indirect tussen het toilet en EEN WILLEKEURIGE rompdoorvoer zijn aangebracht en die OP ENIG MOMENT mogelijk onder de waterlijn kunnen liggen, met twee roestvrij stalen wormwiel slangklemmen worden bevestigd aan de slangpilaren waarop ze zijn aangesloten.

Leidingwerk - Algemene instructies voor alle opties

Dit hebt u ZEKER nodig:

- Twee roestvrij stalen slangklemmen met wormaandrijving voor elke slangpilaarverbinding.
- Zorg om de spoelpomp te beschermen dat de Pumpguard-zeef is gemonteerd. Monteer de zeef op een goed bereikbare plaats voor onderhoud/schoonmaak.
- Bevestig de slangleidingen zodat de slangen niet kunnen bewegen of schuren en geen pressie uitoefenen op de slangpilaarfittings waarop ze zijn aangesloten. Daardoor kunnen de aangrenzende naden beginnen lekken.
- Versterkte, flexibele spiraalslangen met gladde doorlaat voor het leidingwerk van de inlaat van 19 mm (3/4") én van de uitlaat van 38 mm (1 1/2").
- Vermijd scherpe bochten in de slangen. Dit kan immers knikken veroorzaken.
- Houd alle buizen zo recht en zo kort mogelijk om stijgen en dalen over hindernissen te vermijden, waardoor luchtsluisen kunnen ontstaan.
- Als de slang niet goed op de slangpilaar van het toilet of de buitenboordkranen past, moet u de slang 'smeren' met water of zacht maken door het uiteinde in heet water te dompelen.

VOORZICHTIG:



Breng geen vlam aan op de slang. Breng geen vlam of warmte aan op de plastic slangpilaren op het toilet, de spoelpomp of de magneetklep. Gebruik geen olie, smeervet of synthetische smeermiddelen. Breng geen vulmassa aan op slangkoppelingen. Haal de slangklemmen niet te hard aan. Dit alles kan de plastic delen immers doen barsten of breken.

- Bevestig de uiteinden van alle slangen aan de slangpilaren met twee roestvrij stalen slangklemmen met wormaandrijving. Zorg dat alle inlaatkoppelingen luchtdicht zijn en alle uitlaatkoppelingen waterdicht zijn.

Spoelleidingwerk voor buitenboordwater - 2 opties

Optie 1: toilet onder de slagzijwaterlijn

U MOET een antisifonlus-fitting van 19 mm (3/4") voorzien (Jabsco onderdeelnr. 29015-0000).

- Voer een slang van 19 mm (3/4") langs de kortste weg van de inlaatbuitenboordkraan naar de inlaat van de Pumpguard™ (nr. 34).

VOORZICHTIG:



Breng de ontluchte antisifonlus niet aan tussen de inlaatbuitenboordkraan en de spoelpomp. De spoelpomp kan dan eventueel niet aanzuigen.

- Leg een stuk slang van 19 mm (3/4") tussen de pomputlaat en de spoelinlaatlalleboog (nr. 3) zodat er een antisifonlus ontstaat waarvan het hoogste punt ten minste 20 cm (8") boven de hoogst mogelijke waterlijn ligt. Breng de antisifonlus van 19 mm (3/4") op het hoogste punt aan.

Optie 2: toilet altijd boven de slagzijwaterlijn

- Voer een slang van 19 mm (3/4") langs de kortste weg van de inlaatbuitenboordkraan naar de inlaat van de Pumpguard™ (nr. 34)
- Voer een slang van 19 mm (3/4") langs de kortste weg van de uitlaat van de Pumpguard naar de spoelinlaatlalleboog.

Afvoerleidingwerk - 4 opties

Optie 1: toilet onder de waterlijn en afvoer overboord.

U MOET een antisifonlus-fitting van 38mm (1 1/2") aanbrengen (Jabsco onderdeel nr. 29015-0010).

- Breng een uitslaatslang van 38 mm (1 1/2") aan vanaf de terugslagklep (nr. 20) zodat een lus wordt gevormd die ten minste 20 cm (8") boven de hoogst mogelijke waterlijn ligt. Breng de antisifonlus van 38 mm (1 1/2") op het hoogste punt aan.

Optie 2: toilet altijd boven de slagzijwaterlijn en afvoer overboord.

- Voer een uitlaatslang van 38 mm (1 1/2") vanaf de terugslagklep langs de kortste weg naar beneden naar de uitlaatbuitenboordkraan.

Optie 3: toiletafvoer in afvalwatertank EN bovenkant van afvalwatertank altijd boven de terugslagklep.

U MOET een antisifonlus-fitting van 38mm (1 1/2") aanbrengen (Jabsco onderdeel nr. 29015-0010).

- Als er ook maar ENIGE kans bestaat dat de afvoert terug slagklep OOIT onder de bovenkant van de tank ligt, moet u een ontluchte antisifonlus voorzien in het afvoerleidingwerk om te verzekeren dat de inhoud van de tank niet uit de pot wordt geheveld.
- Leg de uitlaatslang in een lus die ten minste 20 cm (8") boven het hoogst mogelijke niveau ligt dat de bovenkant van de tank kan bereiken. Monteer de beluchter op dat hoogste punt.

Optie 4: toiletafvoer in de afvalwatertank EN terugslagklep altijd boven de bovenkant van de afvalwatertank.

- Voer de uitlaatslang langs de kortste weg van de terugslagklep naar beneden naar de inlaat van de afvalwatertank.

REGELAARS EN ELEKTRICITEIT

WAARSCHUWING:



GEVAAR/ WAARSCHUWING:
overstroming
**MONTEER UITSCHAKELAAR IN
VOEDING!**

Het toilet moet altijd uitgeschakeld zijn als het niet in gebruik is. Zorg dat de voeding van het toilet van een elektrische uitschakelaar is voorzien. Indien niet en er doet zich een elektrische storing voor in de bediening of de spoelpomp, kan er water binnenstromen waardoor het vaartuig kan zinken en mensenlevens in gevaar komen.

U MOET het volgende doen:

- Sluit de voeding van het toilet aan op een hoofdverdeelbord met voldoende stroomsterkte beschikbaar.
- Houd de totale lengte van de positieve en negatieve draden zo kort mogelijk. Kies uw draad uit de tabel met elektrische specificaties hieronder.

VOORZICHTIG:



met een verkeerde draad verzwakt de spanning en de werking.

- Maak alle pakkingen met aansluitklemmen en aanzetverbindingen van de juiste nominale scheepskwaliteit.
- Gebruik meerdradige koperdraad van scheepskwaliteit.
- Ondersteun alle draden ongeveer om de 45 cm (18") met plastic kabelklemmen.

VOORZICHTIG:



U MOET een zekeringhouder of stroomonderbreker van de juiste sterkte aanbrengen (zie tabel met elektrische specificaties).

Bedieningspaneel

Snij aan weerszijden langs de scheurlijnen en scheur de schroeflipjes af.

Op zijn plaats schroeven met vier verzonken kopschroeven.

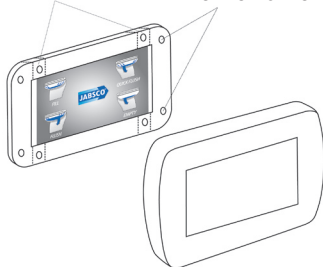

VOORZICHTIG:



Verwijder de zekering of schakel de stroomonderbreker uit bij het installeren van regelaars en elektriciteit.

- Kies een plaats voor het Bedieningspaneel (nr. 31) die geschikt is voor zowel staande als zittende gebruikers en zodat u de 3 m (10 ft) stuurkabel naar het toilet kunt voeren.
- Om het meegeleverde Jabsco dashboardpaneel (nr. 32) te gebruiken, boort u een gat van 16 mm (5/8") voor de 6-wegs connector van de stuurkabel. Schroef het bedieningspaneel (nr. 31) op de gekozen plaats met een passende verzonken kopschroef. Klem het schermpje vast (nr. 32).
- Om Gewiss schermpjes te gebruiken, verwijdert u de vier schroeflipjes (zie afbeelding hieronder). Maak een rechthoekige opening van 53 mm x 92 mm. Bevestig het paneel (nr. 31) met vier verzonken kopschroeven op de gekozen plaats. Klem het Gewiss-dashboardpaneel vast.
- Voor Vimar-dashboardpanelen verwijdert u de vier schroeflipjes (zie afbeelding hieronder). Maak een rechthoekige opening van 53 mm x 92 mm. Plaats de adapter (nr. 33) op het paneel (nr. 31) en schroef het met vier verzonken kopschroeven op zijn plaats. Klem het Vimar schermpje vast op de adapter.
- Schuif de krimpous (nr. 30) over de stuurkabel. Sluit de 6-wegs stuurkabel aan op het toilet en dicht de krimpous met een heteluchtpistool of haardroger af over de 6-wegs connector.
- Merk op dat het toilet nog 2 draden heeft - een rode en een zwarte. Sluit de positieve (+) voeding van uw boot aan op de rode (+) draad en het negatieve (-) retourcircuit van uw boot op de zwarte (-) draad.

Voetschakelaar

- Sluit de positieve (+) voeding van uw boot aan op de rode (+) draad en het negatieve (-) retourcircuit van uw boot op de zwarte (-) draad.

Het toilet bevestigen

- Maak de toiletbasis vast met bouten en zorg dat de voetschakelaar (nr. 24) en/of de blindplaat (nr. 28) op de juiste plaats zitten. Controleer of de kabel van de voetschakelaar in de geleider zit en niet klemt.
- Monteer met het bedieningspaneel 2 blindplaten en met de voetschakelaar 1 blindplaat op de betrokken kant.

ELEKTRISCHE SPECIFICATIES

Spanning	Amp. stoot	Zekering/stroomonderbreker	Kabel in mm ² (AWG) per meter (foot) lengte*			
			0-4 m (0-396,24 cm)	4-6 m (13-609,60 cm)	6-12 m (20-1.219,20 cm)	12-18 m (40-60 ft)
12 V gelijkstroom	20	25 amp	6 mm ² (#8)	10 mm ² (#6)	20 mm ² (#4)	25 mm ² (#3)
12 V gelijkstroom	10	15 amp	2,5 mm ² (#12)	4 mm ² (#10)	6 mm ² (#9)	8 mm ² (#8)

* Kabellengte is de totale afstand van de accu tot aan de doorspoelpomp en terug naar de accu

- Voordat u de bril en deksel aanbrengt (indien gewenst), mag u het bovendeeel van het toilet verdraaien en de hoek van de bril verschuiven tegenover de basis. Om het bovendeeel te verdraaien, maakt u de twee schroeven in de klem (nr. 4) los. Verdraai het bovendeeel dan in de gewenste positie en maak de klemschroeven terug vast.
- Het bovendeeel mag 68° naar elke kant worden verdraaid, maar dan moet u een langere spoelinlaatbuis (nr. 15) met een binnendiameter van 19 mm (¾") aanbrengen.

Tests

- Controleer of de accu volledig is opgeladen en de circuits onder spanning staan.
- Open beide buitenboordkranen.
- Raadpleeg het volgende deel - BEDIENINGSINSTRUCTIES
- Breng de 'Quick Flush'-functie op gang om de pas geïnstalleerde spoelpomp aan te zuigen (voor de bedieningspaneelversie herhaalt u dit tot de toiletpot met water wordt gevuld. U moet ook eventueel een paar keer op de voetschakelaar drukken tot er water in de pot stroomt.

Veiligheid

Zorg dat deze HANDLEIDING met belangrijke veiligheidsinformatie bij de eigenaar, schipper of bestuurder van het vaartuig terechtkomt.

SLUIT DAARNA BEIDE BUITENBOORDKRANEN

BEDIENINGSINSTRUCTIES

Het toilet is een van de meest gebruikte apparaten op uw boot. Een juiste bediening van het toilet is essentieel voor de veiligheid en het comfort van uw bemanning en het vaartuig.

- Open de inlaat- en uitlaatbuitenboordkranen (en secundaire afsluiters, indien voorzien).
- Gebruik hard of zacht toiletpapier van goede kwaliteit, maar gebruik niet meer dan nodig.

VOORZICHTIG:		Gooi niets in het toilet dat u niet eerst hebt gegeten, behalve toiletpapier.
---------------------	---	---

WAARSCHUWING:		GEVAAR/ WAARSCHUWING: contact met bewegend deel
----------------------	---	---

De doorspoelpomp van het toilet bevat een snelle maceratorwaaier direct onder de potafvoer. Er bestaat kans op ernstig letsel als iemand zijn hand/vingers in de potafvoer zou steken - zorg dat het toilet een elektrische isolator heeft en de toiletvoeding altijd is geïsoleerd als het toilet niet in gebruik is of bij onderhoud.

WAARSCHUWING:		GEVAAR/RISICO: schade SLUIT DE BUITENBOORDKRANEN!
----------------------	---	--

Als het toilet is aangesloten op EEN WILLEKEURIGE rompdoorvoer die ooit onder de waterlijn ligt en het toilet of de leidingen is/zijn beschadigd, kan er water binnenstromen waardoor het vaartuig kan zinken en mensenlevens in gevaar komen. Daarom MOETEN beide buitenboordkranen (of secundaire afsluiters) na ieder gebruik worden dichtgedraaid.

Als uw vaartuig onbeheerd wordt achtergelaten, ook al is het maar voor even, MOET u beide buitenboordkranen sluiten (zelfs als er secundaire afsluiters zijn aangebracht).

- Zorg dat ALLE gebruikers begrijpen hoe de toiletsystemen juist en veilig moeten bediend worden, inclusief de buitenboordkranen en de secundaire afsluiters.
- Zorg vooral dat kinderen en bezoekers goed geïnformeerd zijn.

Schoonmaken

- Maak de porseleinen pot schoon met een vloeibare of gel porseleinreiniger.

VOORZICHTIG:		gebruik GEEN agressieve chemische middelen zoals aceton of bleekmiddel omdat daardoor de plastic delen kunnen barsten.
---------------------	---	--

- De rest van het toilet, inclusief de bril en de deksel, maakt u schoon met een niet-schurende vloeibare reiniger. Alleen met een droge doek oppoetsen.

VOORZICHTIG:		Gebruik nergens aan het toilet schuursponsjes en gebruik ook geen reinigingsgel, behalve dan voor de porseleinen pot.
---------------------	---	---

- Desinfecteer het toilet met een vloeibaar ontsmettingsmiddel dat is verdund volgens de aanwijzingen van de fabrikant. Dit mag u naar behoefte op alle delen van het toilet aanbrengen met een spons of zachte borstel.

VOORZICHTIG:		Gebruik geen dikke vloeibare toiletreinigers of onverdund bleekmiddel. Die kunnen de afsluiters, pakkingen en dichtingen beschadigen
---------------------	---	--

ONDERHOUD

Jabsco Lite Flush elektrische toiletten zijn normaal gezien onderhoudsvrij tijdens het seizoen, op voorwaarde dat ze winterklaar worden gemaakt in de herfst.

- Controleer regelmatig of alle bevestigingen goed vastzitten en lekvrij zijn.

WAARSCHUWING:	
<p>GEVAAR/RISICO: lekken. REPAREER LEKKEN ONMIDDELIJK!</p>	

Als het toilet is aangesloten op EEN WILLEKEURIGE rompdoorvoer en er ontstaat een klein lek in het toilet of het leidingwerk, kan dit plots een groot lek worden waardoor water kan binnenstromen en het vaartuig kan zinken en mensenlevens in gevaar komen. Daarom moet u ELK lek onmiddellijk repareren.

Spoelpomp

- Raadpleeg het Gegevensblad van de spoelpomp van de 31331 reeks.

Doorspoelpompunit

- De doorspoelpompunit is onderhoudsvrij. Neem bij een lek of bedrijfsstoornis contact op met uw lokale vertegenwoordiger voor een vervangingsunit.

Elektrische aansluitingen

- Inspecteer zorgvuldig alle elektrische aansluitingen, ook al zijn ze beschermd. Verwijder corrosie op de terminals of in de kabels en repareer losse of zwakke aansluitingen. Deze kunnen belast immers spanningsval veroorzaken, wat zowel de spoel- als doorspoelwerking van de pomp verzwakt. Bescherm alle elektrische aansluitingen tegen vocht.

Onderhoud en winterklaar maken - voorbereiding

De Jabsco Lite Flush elektrische toiletten zijn ontworpen voor onderhoud door de gebruiker. Er zijn geen speciale vaardigheden voor nodig.

- Spoel het toilet door volgens de BEDIENING-INSTRUCTIES en zorg dat alle afval uit het afvoerleidingwerk is en dat de pot leeg is.
- SLUIT BEIDE BUITENBOORDKRANEN (zelfs als er secundaire afsluiters zijn voorzien)
- SCHAKEL DE STROOM UIT OF VERWIJDER DE ZEKERING.
- Wees erop voorbereid om eventueel water op te dweilen dat uit het systeem kan komen.

VOORZICHTIG:	
<p>Doe geen antivries in het toilet. Dit kan het dichtingsmateriaal beschadigen.</p>	

Onderhoud – winterklaar maken

Leeg het volledige systeem, zowel ter bescherming tegen vorstschade en om de ontwikkeling van bacteriën te voorkomen in het leidingwerk, met onaangename geurtjes tot gevolg.

- Zorg alvorens ENIG onderhoud uit te voeren dat de inlaat- en uitlaatbuitenboordkranen DICHT zijn en de elektrische voeding GEISOLEERD en UIT is.
- Zet de slangklemmen los en ontkoppel de slangeinden van de slangpilaren van beide buitenboordkranen. Controleer of al het water uit het toiletsysteem is.

WAARSCHUWING:	
<p>GEVAAR/RISICO: overstroming BRENG EEN WAARSCHUWING AAN!</p>	

Als u het toilet gedemonteerd laat en de buitenboordkranen worden geopend als het vaartuig op het water is, stroomt er water naar binnen waardoor het vaartuig kan zinken en mensenlevens in gevaar komen. Daarom MOET u een waarschuwing aanbrengen op de buitenboordkranen en, indien mogelijk, de buitenboordkranen met draad dichtmaken.

Als u het toilet niet gedemonteerd achterlaat:

- Sluit alle slangeinden terug aan en maak ze vast met de slangklemmen.
- Breng de terugslagklepmontage weer aan.
- Maak de bril en de deksel vast zodat ze niet kunnen worden gebruikt en breng een waarschuwing aan.

Demontage:

- Verwijder de bril en de deksel.
- Maak de klem (nr. 4) van het bovendeeel los door de 2 klemschroeven te verwijderen.
- Verwijder de buis (nr. 15) die met de elleboog (nr. 3) is verbonden.
- Verwijder de verbindingsbuizen (nr. 18).
- Verdraai het bovendeeel (nr. 2) en til het op tot het loskomt van het buitenhuis (nr. 35).
- De spoelpomp verwijdert u door de stelschroef in de pompbasis (nr. 9) los te maken.

NB: de pomp wordt samen met de inlaat- en uitlaattelbogen verwijderd

- Draai de uitlaattelboog (nr. 14) tot de klem naar boven wijst en verwijder de klem. Trek de elleboog van de buitenkant en haal hem van het pomphuis.
- De doorspoelpomp verwijdert u door de 4 stelschroeven los te maken (nr. 13).

MONTAGE IN OMGEKEERDE VOLGORDE - OPGELET!

- Zorg dat de trilafsluitringen (nr. 13) van de doorspoelpomp op de juiste plaats zitten.
- Breng een dun laagje wit smeervet aan op de binnenkant van de potdichting (nr. 11).
- Haal montagegeschroeven niet te hard aan.

ONDERHOUD EN TESTEN

Slangen

- Inspecteer alle slangen over de hele lengte op schuren, knikken en breuken onder de slangklemmen. Controleer alle slangklemmen op corrosie en vervang versleten of beschadigde onderdelen.

VOORZICHTIG:



Breng geen vlam aan op de slang. Breng geen vlam of warmte aan op de plastic slangpilaren op het toilet, de spoelpomp of de magneetklep.

Gebruik geen olie, smeervet of synthetische smeermiddelen. Breng geen vulmassa aan op slangkoppelingen. Haal de slangklemmen niet te hard aan. Dit alles kan de plastic delen immers doen barsten of breken.

- Sluit alle losse slangeinden weer aan en bevestig ze met de bijhorende slangklemmen.
- Sluit de voeding terug aan en open de buitenboordkranen
- Test de unit en inspecteer ze op lekken.

PROBLEEMOPLOSSING

Pot vult met water als toilet niet in gebruik is

- Sluit buitenboordkraan.
- Breng antisifonlussen aan.

Afvalwater loopt terug in pot.

- Kijk de terugslagklep na (nr. 20).

Pot wordt niet gelegegd

- Draait de doorspoelpomp?
- Open uitlaatbuitenboordkraan
- Controleer of de terugslagklep (nr. 20), afvoerslang of uitlaatbuitenboordkraan niet geblokkeerd is (u moet eventueel de doorspoelpomp verwijderen voor reiniging. Volg de demontageaanwijzingen om de pomp te verwijderen. Maai de waaier schoon, controleer hem en zet alles terug in elkaar).

Er komt geen water

- Staat de spoelpomp aan?
- Open de inlaatbuitenboordkraan.
- Controleer of de inlaatslangkoppelingen luchtdicht zijn.

Toilet werkt niet

- Is het toilet defect?
- Is de zekering gesmolten of de stroomonderbreker geactiveerd?
- Bij blokkering van het toilet (doorspoelpomp) kan de zekering daardoor smelten of de stroomonderbreker aanspringen (zie instructies hierboven).

Reserveonderdelen

Servicekits verkrijgbaar		
Kit	Beschrijving	Onderd. nr.
A	Slangkit	58550-1000
B	Pompkit 12V	58540-1012
	Pompkit 24V	58540-1024
C	Bedieningskit (voetschakelaar)	58555-1000
D	Bedieningskit (paneel)	58029-1000

Nr.	Beschrijving	Aantal	Onderdeelnr.	A	B	C	D
1	Bril en deksel	1	58530-1000B				
2	Bovendeel	1					
3	Invoerelleboog en klem	1					
4	Kit met bril- en deksel- klem	1					
5	Potdichting boven	1	58514-1000				
6	Porseleinen pot	1					
7	Klemring	1					
8	Bedieningsbox (voet- schakelaar)	1	zie kits			1	
9	Spoelpomp 12V	1	31331-0092				
	Spoelpomp 24V	1	31331-0094				
10	Beugel spoelpomp	1					
11	Potafvoerichting	1	zie kits		1		
12	Pomp 12V	1	zie kits		1		
	Pomp 24V	1	zie kits		1		
13	Pompbevestigingen	4	zie kits		1		
14	Afvoerelleboog en -klem	1	zie kits		1		
15	Inlaatslang	1	zie kits	1			
16	Kleine slangklem	2					
17	Medium slangklem	1					
18	Uitlaatslang	1	zie kits	1			
19	Grote slangklem	1					
20	Terugslagklep	1	58109-1000				
21	Jokerventiel	1	29092-1000				
22	Schroef, voetschakelaar	2					
23	Steunplaat voor scha- kelaar	1					
24	Voetschakelaar	1	zie kits			1	
25	Zetting voor schakelaar	1					
26	Schroefdoppen	4					
27	Basis	1					
28	Blindplaat voetpaneel	1	zie kits			1	2
29	Bedieningskast	1	zie kits				1
30	Krimpkous	1	zie kits				1
31	Paneel	1	zie kits				1
32	Jabsco schermpje - wit	1	zie kits				1
33	Adapterplaat	1	zie kits				1
34	Pumpgard	1	46400-0000				
35	Buitenpot	1					

Opengewerkte tekening

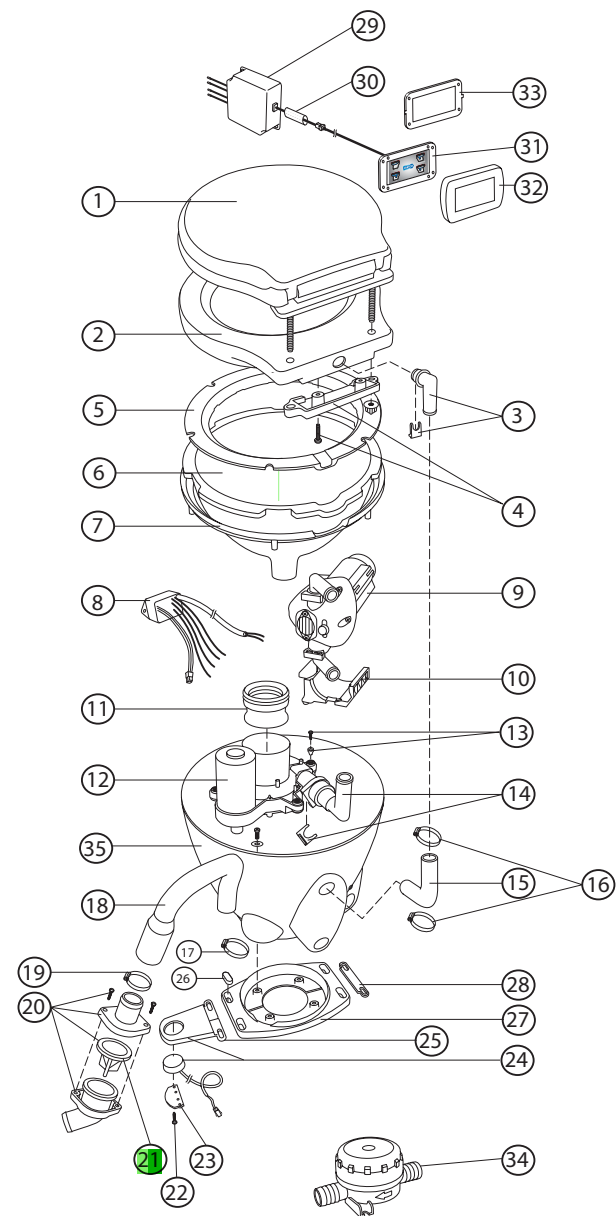

www.jabsco.com

VK	VSA	ITALIË	DUITSLAND	JAPAN
Bingley Road, Hoddesdon Hertfordshire EN11 0BU Tel: +44 (0) 1992 450145 Fax: +44 (0) 1992 467132	Cape Ann Industrial Park Gloucester, MA 01930 - VSA Tel: (978) 281-0440 Fax: (978) 283-2619	Jabsco Marine Italia Via Tommaseo, 6 20059 Vimercate, Milano Tel: +39 039 685 2323 Fax: +39 039 666 307	Jabsco GmbH Oststrasse 28 22844 Norderstedt Tel: +49-40-53 53 73-0 Fax: +49-40-53 53 73-11	NHK Jabsco Company Ltd. 3-21-10, Shin-Yokohama Kohoku-Ku, Yokohama, 222-0033 Tel: +81-045-475-8906 Fax: +81-045-477-1162

Garantie: Alle producten van het bedrijf worden verkocht en alle diensten van het bedrijf worden aangeboden aan de garantie- en verkoopvoorwaarden van het bedrijf. Exemplaren hiervan zijn verkrijgbaar op aanvraag. Gegevens juist bij druk: wij behouden ons het recht voor om gegevens te wijzigen zonder voorafgaande kennisgeving.
© Copyright 2009 geregistreerd in Engeland onder nr. 81415, zetel: Jays Close Viabes Estate, Basingstoke, Hants, RG22 4BA