

Vielen Dank

für den Kauf eines der besten Außenborder auf dem Markt. Sie haben eine gute Investition in Ihr Bootsvergnügen getätigt. Ihr Außenborder wurde von Mercury Marine gefertigt, einem seit 1939 weltweit marktführenden Unternehmen in Bootstechnik und Außenborderfertigung. Diese langjährige Erfahrung fließt bei der Herstellung der qualitativ besten Produkte ein. Dieses hat dazu geführt, dass Mercury Marine einen guten Ruf für strengste Qualitätskontrollen, ausgezeichnete Qualität, Langlebigkeit, lange Leistungsfähigkeit und besten Kundendienst gewonnen hat.

Bitte lesen Sie dieses Handbuch vor Inbetriebnahme des Außenborders gut durch. Dieses Handbuch dient dazu, Ihnen beim Betrieb, sicheren Gebrauch und der Pflege Ihres Außenborders zu helfen.

Wir bei Mercury Marine sind stolz auf die Fertigung Ihres Außenborders und wünschen Ihnen viele Jahre frohes und sicheres Bootsvergnügen.

Wir möchten uns nochmals bei Ihnen für Ihr Vertrauen in Mercury Marine bedanken.

EPA-Emissionsvorschriften

Alle neuen von Mercury Marine hergestellten Außenborder sind von der Umweltschutzbehörde der USA (United States Environmental Protection Agency - EPA) zertifiziert und erfüllen die Abgasvorschriften für neue Außenborder. Dieses Zertifikat hängt von bestimmten Einstellungen auf die Werksnormen ab. Daher muss das Werksverfahren zur Wartung des Produktes strikt befolgt und wenn möglich der ursprüngliche Konstruktionszweck wiederhergestellt werden. **Wartung, Austausch oder Reparatur der Abgasschutzvorrichtungen und -systeme können von einer beliebigen Bootsmotorenwerkstatt oder Person durchgeführt werden.**

Motoren erhalten ein Informationsschild zur Abgaskontrolle, das als Nachweis der EPA-Zertifizierung gilt.

VORSICHT

Dem US-Bundesstaat Kalifornien ist bekannt, dass die Abgase dieses Motors Chemikalien enthalten, die Krebs, Geburtsschäden oder andere Schäden des Fortpflanzungssystems verursachen.

Garantiehinweis

Das von Ihnen gekaufte Produkt wird mit einer **beschränkten Garantie** von Mercury Marine geliefert; die Garantiebedingungen finden Sie im Abschnitt **Garantieinformationen** in diesem Handbuch dargelegt. Die Garantie enthält eine Beschreibung der gedeckten und ausgeschlossenen Garantieleistungen, die Laufzeit, Empfehlungen zur Geltendmachung eines Garantieanspruchs, **wichtige Ausschlüsse und Beschränkungen** sowie andere relevante Informationen. Lesen Sie sich diese wichtigen Informationen bitte durch.

Die hierin enthaltenen Beschreibungen und technischen Daten galten zum Zeitpunkt der Drucklegung. Mercury Marine behält sich das Recht vor, zum Zwecke der ständigen Verbesserung Modelle jederzeit auslaufen zu lassen und technische Daten, Konstruktion und Verfahren ohne Vorankündigung oder daraus entstehende Verpflichtungen zu ändern.

Mercury Marine, Fond du Lac, Wisconsin, USA

Litho in den USA.

© 2011, Mercury Marine

Mercury, Mercury Marine, MerCruiser, Mercury MerCruiser, Mercury Racing, Mercury Precision Parts, Mercury Propellers, Mariner, Quicksilver, #1 On The Water, Alpha, Bravo, Pro Max, OptiMax, Sport-Jet, K-Planes, MerCathode, RideGuide, SmartCraft, Zero Effort, M mit Wellenlogo, Mercury mit Wellenlogo und das SmartCraft Logo sind eingetragene Marken der Brunswick Corporation. Das Mercury Product Protection Logo ist eine eingetragene Dienstleistungsmarke der Brunswick Corporation.

Mercury Premier Service

Mercury bewertet die Serviceleistungen seiner Vertragshändler und verleiht die höchste Bewertung „Mercury Premier“ nur den Händlern, die außergewöhnlichen Kundendienst bieten.

Um diese Auszeichnung zu erhalten, muss ein Vertragshändler folgende Voraussetzungen erfüllen:

- Über 12 Monate eine hohe CSI (Customer Satisfaction Index) Benotung für Reparaturen, die unter die Garantie fallen.
- Besitzt alle notwendigen Reparaturwerkzeuge, Testgeräte, Handbücher und Ersatzteilhandbücher.
- Beschäftigt mindestens einen geprüften Mechaniker oder Meister.
- Bietet allen Mercury Marine Kunden schnellen Service.
- Bietet bei Bedarf verlängerte Öffnungszeiten und mobilen Reparatordienst an.
- Hält ein ausreichendes Sortiment an Mercury Precision Ersatzteilen zur Verwendung, Ausstellung und Lagerung bereit.
- Führt eine saubere, ordentliche Werkstatt mit gut organisiertem Werkzeug und Serviceliteratur.

Konformitätserklärung für Antriebsmotoren von Freizeitbooten mit den Anforderungen der Richtlinie 94/25/EG mit Änderungen gemäß 2003/44/EG

Name des Motorherstellers: Tohatsu Marine Corporation (TMC) Mercury Marine Joint Venture		
Anschrift: Shimodaira 4495-9		
Stadt: Komagane-Stadt, Nagano	Postleitzahl: 399-4101	Land: Japan

Name des autorisierten Vertreters: Brunswick Marine in EMEA Inc.		
Anschrift: Parc Industriel de Petit-Rechain		
Stadt: Verviers	Postleitzahl: B-2800	Land: Belgien

Name der benannten Stelle für die Beurteilung der Abgaswerte: Det Norske Veritas AS			
Anschrift: Veritasveien 1			
Stadt: Hovik	Postleitzahl: 1322	Land: Norwegen	ID-Nummer: 0575

Name der benannten Stelle für die Beurteilung der Geräuschemissionen: Det Norske Veritas AS			
Anschrift: Veritasveien 1			
Stadt: Hovik	Postleitzahl: 1322	Land: Norwegen	ID-Nummer: 0575

Zur Beurteilung der Abgaswerte verwendetes Konformitätsbewertungsmodul:	<input type="checkbox"/> B+C	<input type="checkbox"/> B+D	<input type="checkbox"/> B+E	<input type="checkbox"/> B+F	<input type="checkbox"/> G	<input checked="" type="checkbox"/> H
Oder zugelassener Motortyp gemäß:	<input type="checkbox"/> Stufe II der Richtlinie 97/68/EG		<input type="checkbox"/> Richtlinie 88/77/EC			
Zur Beurteilung der Geräuschemissionen verwendetes Konformitätsbewertungsmodul:	<input type="checkbox"/> A	<input type="checkbox"/> Aa	<input type="checkbox"/> G	<input checked="" type="checkbox"/> H		
Andere angewandte Richtlinien: Maschinensicherheitsrichtlinie 98/37/EC; Richtlinie der elektromagnetischen Verträglichkeit 2004/108/EC						

Beschreibung von Motoren und wesentliche Anforderungen

Motortyp	Kraftstoffsorte	Verdichtungszyklus
<input type="checkbox"/> Z oder Z-Antrieb ohne integrierten Auspuff	<input type="checkbox"/> Diesel	<input type="checkbox"/> Zweitakt
<input checked="" type="checkbox"/> Außenborder	<input checked="" type="checkbox"/> Benzin	<input checked="" type="checkbox"/> Viertakt

Identifizierung von Motoren, die von dieser Konformitätserklärung abgedeckt sind

Name der Motorfamilie	Eindeutige Motornummer: Seriennummer ab	EC-Modul H Zertifikat-Nummer
4 PS, 5 PS, 6 PS	0R332614	RCD-H-2
8 PS, 9,9 PS	0R334339	RCD-H-2
9,9 PS BigFoot	0R334339	RCD-H-2

Wesentliche Anforderungen	Nor- men	Andere normative Doku- mente/ Metho- den	Techni- sche Ak- te	Bitte weitere Einzelheiten angeben (* = verbindliche Norm)
Anhang 1.B - Abgasemissionen				
B.1 Motornummer	<input type="checkbox"/>	<input type="checkbox"/>	<input checked="" type="checkbox"/>	
B.2 Anforderungen an Abgasemis- sionen	<input checked="" type="checkbox"/> *	<input type="checkbox"/>	<input type="checkbox"/>	* EN ISO 8178-1:1996
B.3 Langlebigkeit	<input type="checkbox"/>	<input type="checkbox"/>	<input checked="" type="checkbox"/>	
B.4 Betriebsanleitung	<input checked="" type="checkbox"/>	<input type="checkbox"/>	<input type="checkbox"/>	ISO 8665: 1995
Anhang 1.C - Geräuschemissionen				
C.1 Geräuschpegel	<input checked="" type="checkbox"/> *	<input type="checkbox"/>	<input type="checkbox"/>	EN ISO 14509
C.2 Betriebsanleitung	<input type="checkbox"/>	<input checked="" type="checkbox"/>	<input type="checkbox"/>	Betriebsanleitung

Diese Konformitätserklärung wurde unter alleiniger Verantwortung des Herstellers herausgegeben. Ich erkläre im Namen des Motorherstellers, dass die oben benannten Motoren mit allen zutreffenden, wesentlichen Anforderungen in der angegebenen Weise übereinstimmen.

Name/Funktion:

Mark D. Schwabero, President,
Mercury Outboard



Datum und Ort der Ausstellung:

24.07.08
Fond du Lac, Wisconsin, USA

GARANTIEINFORMATIONEN

Garantieregistrierung.....	1
Übertragung der Garantie.....	1
Viertakt-Außenborder-Garantie.....	2
Viertakt-Außenborder-Garantie.....	3
Viertakt-Außenborder-Garantie.....	5
3-jährige Garantie gegen Korrosion.....	7
Garantiedeckung und -ausschlüsse.....	8

ALLGEMEINE INFORMATIONEN

Verantwortung des Bootsführers.....	11
Vor Inbetriebnahme des Außenborders.....	11
Bootsleistung.....	11
NOTSTOPPSCHALTER MIT REISSLEINE.....	12
Schutz von Personen im Wasser.....	13
Abgasemissionen.....	14
Auswahl von Zubehörteilen für den Außenborder.....	15
Vorschläge zur Sicherheit beim Bootsfahren.....	15
Notieren der Seriennummer.....	17
Technische Daten.....	17

INSTALLATION

Anbau des Außenborders.....	19
-----------------------------	----

TRANSPORT

Tragen, Lagerung und Transport des vom Boot abmontierten Außenborders.....	20
Anhängertransport.....	21

KRAFTSTOFF UND ÖL

Kraftstoffempfehlungen.....	22
Kraftstofftank füllen.....	23
Motorölempfehlungen.....	23
Prüfung des Motoröls.....	24

AUSSTATTUNG UND BEDIENELEMENTE

Ausstattung und Bedienelemente.....	26
Außenborder kippen.....	28
Einstellen des Außenborder-Betriebswinkels.....	28

BETRIEB

Checkliste vor dem Start.....	30
Betrieb bei Temperaturen unter dem Gefrierpunkt.....	30
Betrieb in Seewasser oder verschmutztem Wasser.....	30
EINFAHRMETHODE DES MOTORS.....	30
Starten des Motors.....	31
Schalten.....	34
Rücksetzen des Boots.....	34
Abstellen des Motors.....	35

WARTUNG

Pflege des Außenborders.....	36
EPA Emissionen.....	36
Inspektions- und Wartungsplan.....	36
Spülen des Kühlsystems.....	37
Motorhaube - Aus- und Einbau.....	38
Opferanode.....	39
Außenpflege.....	39
Propeller - Ab- und Anbau.....	40
Prüfen und Auswechseln der Zündkerzen.....	41
Schmierstellen.....	42
Motoröl wechseln.....	44
Getriebschmierung.....	45
Untergetauchter Außenbordmotor.....	46

LAGERUNG

Vorbereitung zur Lagerung.....	47
Schutz externer Außenborderteile.....	47
Schutz der internen Motorteile.....	47
Getriebegehäuse.....	47
Positionierung des Außenborders für die Lagerung.....	48

SERVICEUNTERSTÜTZUNG FÜR EIGNER

Örtlicher Reparaturservice.....	49
Service unterwegs.....	49
Ersatzteil- und Zubehörfragen.....	49
Kundendienst.....	49
Mercury Marine Serviceniederlassungen.....	49

GARANTIEINFORMATIONEN

Garantieregistrierung

USA UND KANADA

Um Garantiedeckung zu erhalten, muss das Produkt bei Mercury Marine registriert sein.

Der Verkaufshändler muss beim Kaufabschluss die Garantieregistrierkarte ausfüllen und diese unverzüglich per MercNET, E-Mail oder Post bei Mercury Marine einreichen. Mercury Marine trägt die Informationen sofort nach Erhalt der Garantiekarte in die Akten ein.

Eine Kopie der Garantiekarte sollte vom Verkaufshändler an den Käufer ausgehändigt werden.

HINWEIS: Mercury Marine muss Registrierungslisten und eine Liste aller Händler führen, die in den USA Bootssportprodukte verkaufen. Diese Informationen sind im Rahmen des Federal Safety Act (US-Gesetz zur Sicherheit) im Falle eines Sicherheitsrückrufs erforderlich.

Sie können Ihre Anschrift jederzeit ändern, auch beim Einreichen eines Garantieanspruchs. Hierzu geben Sie der Garantieregistrierungsabteilung von Mercury Marine entweder telefonisch, per Post oder Fax folgende Informationen an: Ihren Namen, die alte und neue Anschrift sowie die Motorseriennummer. Ihr Händler kann diese Daten ebenfalls aktualisieren.

Mercury Marine

Attn: Warranty Registration Department

W6250 W. Pioneer Road

P.O. Box 1939

Fond du Lac, WI 54936-1939

920-929-5054

Fax +1 920 929 5893

AUSSERHALB DER USA UND KANADAS

Für Produkte, die außerhalb der Vereinigten Staaten und Kanadas gekauft wurden, den Vertriebshändler in dem jeweiligen Land oder das nächste Marine Power Service Center kontaktieren.

Übertragung der Garantie

USA UND KANADA

Die Garantie kann auf Zweitkäufer übertragen werden, jedoch nur für die Restlaufzeit der Garantie. Dies gilt nicht für kommerziell genutzte Produkte.

Um die Garantie auf einen Zweitkäufer zu übertragen, müssen eine Kopie des Lieferscheins oder Kaufvertrags, Name und Anschrift des neuen Besitzers sowie die Seriennummer des Motors per Post oder Fax an die Garantieregistrierungsabteilung von Mercury Marine gesendet werden. In den Vereinigten Staaten und Kanada an folgende Anschrift schicken:

Mercury Marine

Attn: Warranty Registration Department

W6250 W. Pioneer Road

P.O. Box 1939

Fond du Lac, WI 54936-1939

920-929-5054

Fax +1 920 929 5893

Nach Bearbeitung der Garantieübertragung speichert Mercury Marine die Daten des neuen Besitzers.

Dieser Service ist kostenlos.

AUSSERHALB DER USA UND KANADAS

Für Produkte, die außerhalb der Vereinigten Staaten und Kanadas gekauft wurden, den Vertriebshändler in dem jeweiligen Land oder das nächste Marine Power Service Center kontaktieren.

GARANTIEINFORMATIONEN

Viertakt-Außenborder-Garantie

USA UND KANADA

Außerhalb der Vereinigten Staaten und Kanadas - Fragen Sie Ihren örtlichen Vertriebshändler.

DECKUNGSUMFANG: Mercury Marine gewährleistet, dass neue Produkte während des nachstehend festgelegten Deckungszeitraumes frei von Material- und Verarbeitungsfehlern sind.

DECKUNGSZEITRAUM: Diese Garantie bietet Freizeitnutzern eine Deckung von drei (3) Jahren ab Erstkaufsdatum durch den Freizeitnutzer bzw. ab dem Datum der ersten Inbetriebnahme des Produktes (je nachdem, was zuerst eintritt). Kommerzielle Nutzer dieser Produkte erhalten eine Deckung für entweder ein (1) Jahr ab dem Datum des Erstkaufs bzw. dem Datum der ersten Inbetriebnahme (je nachdem, was zuerst eintritt). Unter kommerzieller Nutzung versteht sich eine arbeitsrelevante Nutzung des Produkts bzw. eine Nutzung, die Umsatz erzeugt, und zwar zu einem beliebigen Zeitpunkt während der Garantiezeit, auch wenn das Produkt nur gelegentlich für solche Zwecke benutzt wird. Die Reparatur oder der Austausch von Teilen oder die Durchführung von Reparaturen unter dieser Garantie verlängert den Gültigkeitszeitraum dieser Garantie nicht über das ursprüngliche Ablaufdatum hinaus. Eine verbleibende Restgarantiezeit kann bei ordnungsgemäßer Neuregistrierung des Produktes von einem Freizeitnutzer auf einen Zweitkäufer übertragen werden, der das Boot ebenfalls für Freizeit Zwecke nutzt. Die Restgarantiezeit kann weder von einem noch an einen Kunden übertragen werden, der das Produkt für kommerzielle Zwecke genutzt hat bzw. nutzen wird. Garantiedeckung kann für gebrauchte oder gepfändete Produkte, Produkte, die auf einer Auktion ersteigert wurden, oder solche, die von einem Schrottplatz oder einer Versicherungsgesellschaft erworben wurden, für nichtig erklärt werden.

BEDINGUNGEN, DIE ERFÜLLT WERDEN MÜSSEN, UM GARANTIEDECKUNG ZU ERHALTEN:

Garantiedeckung wird nur den Endkunden gewährt, die das Produkt von einem Händler kaufen, der von Mercury Marine zum Vertrieb des Produktes in dem Land, in dem der Kauf stattfand, autorisiert ist, und auch dann nur, nachdem die von Mercury Marine festgelegte Inspektion vor Auslieferung durchgeführt und dokumentiert wurde. Die Garantiedeckung wird bei ordnungsgemäßer Registrierung des Produktes durch den Vertragshändler wirksam. Bei falschen Angaben bei der Garantieregistrierung bezüglich der Freizeitnutzung oder bei einer nachfolgenden Änderung der Nutzung von Freizeit- zur kommerziellen Nutzung (falls dies nicht ordnungsgemäß registriert wurde) kann Mercury Marine nach eigenem Ermessen diese Garantie für nichtig erklären. Im Betriebs- und Wartungshandbuch angegebene routinemäßige Wartungsarbeiten müssen rechtzeitig durchgeführt werden, um die Garantiedeckung aufrechtzuerhalten. Mercury Marine behält sich das Recht vor, eine Garantiedeckung vom Nachweis ordnungsgemäßer Wartung abhängig zu machen.

MERCURYS VERANTWORTUNGSBEREICH: Mercurys einzige und ausschließliche Verpflichtung unter dieser Garantie beschränkt sich - nach eigenem Ermessen - auf die Reparatur eines defekten Teils, auf den Austausch eines oder mehrerer solcher Teile durch neue oder von Mercury Marine zertifizierte überholte Teile oder die Rückerstattung des Kaufpreises des Mercury Produktes. Mercury behält sich das Recht vor, von Zeit zu Zeit Verbesserungen oder Modifikationen an Produkten vorzunehmen, ohne dadurch die Verpflichtung einzugehen, vorher hergestellte Produkte zu modifizieren.

SO ERHALTEN SIE SERVICE UNTER DER GARANTIE: Zur Durchführung von Servicearbeiten unter der Garantie muss der Kunde Mercury eine angemessene Gelegenheit zur Reparatur und angemessenen Zugang zum Produkt bieten. Garantieansprüche können geltend gemacht werden, indem das Produkt zwecks Inspektion zu einem von Mercury zur Reparatur des Produktes autorisierten Vertragshändler gebracht wird. Wenn der Käufer das Produkt nicht zu einem solchen Händler bringen kann, muss Mercury schriftlich benachrichtigt werden. Daraufhin werden wir eine Inspektion und Reparaturen unter der Garantie vereinbaren. Der Käufer kommt in diesem Fall für alle anfallenden Transport- und/oder Anfahrtskosten auf. Wenn der durchgeführte Service nicht von dieser Garantie gedeckt ist, kommt der Käufer für alle anfallenden Arbeits- und Materialkosten sowie alle anderen für diesen Service anfallenden Kosten auf. Der Käufer darf das Produkt oder Teile des Produktes nicht direkt an Mercury schicken, es sei denn, er wird von Mercury dazu aufgefordert. Dem Händler muss ein Nachweis des registrierten Besitzes vorgelegt werden, wenn Reparaturen unter der Garantie angefordert werden, damit diese Reparaturen abgedeckt sind.

GARANTIEINFORMATIONEN

VON DER DECKUNG AUSGESCHLOSSEN: Diese Garantie gilt nicht für Routinewartungen, Einstellungen, Nachstellungen, normalen Verschleiß sowie Schäden, die auf Folgendes zurückzuführen sind: Missbrauch, zweckfremde Nutzung, Verwendung eines Propellers oder einer Getriebeübersetzung, mit dem/der der Motor nicht im empfohlenen Volllastbereich laufen kann (siehe Betriebs- und Wartungshandbuch), Betrieb des Produkts auf eine Weise, die dem empfohlenen Betriebs-/Wartungszyklus (siehe Betriebs- und Wartungshandbuch) nicht entspricht, Vernachlässigung, Unfall, Untertauchen, falsche Installation (korrekte Installationsdaten und -verfahren sind in den Installationsanleitungen für das Produkt festgelegt), falsche Wartung, Verwendung eines Zubehörs oder Teils, das nicht von uns hergestellt oder verkauft wird, Jetpumpenimpeller und -buchsen, Betrieb mit Kraftstoffen, Ölen oder Schmiermitteln, die für die Verwendung mit dem Produkt nicht geeignet sind (siehe Betriebs- und Wartungshandbuch), Modifizierung oder Ausbau von Teilen oder Eindringen von Wasser durch das Kraftstoffansaug-, Luftansaug- oder Abgassystem in den Motor oder Schäden am Produkt, die durch unzureichendes Kühlwasser verursacht wurden, welches wiederum auf eine Blockierung des Kühlsystems durch einen Fremdkörper, durch Betrieb des Motors aus dem Wasser, zu hohem Anbau des Motors an der Spiegelplatte oder beim Betrieb zu weit nach außen getrimmtem Motor verursacht wurde. Einsatz des Produktes bei Rennen oder anderen Wettbewerben oder Betrieb mit einem Rennunterteil zu irgendeinem Zeitpunkt, auch durch einen vorherigen Besitzer des Produktes, macht die Garantie nichtig.

Kosten für Kranen, Aussetzen, Abschleppen, Lagerung, Telefon, Miete, Unannehmlichkeiten, Anlegeplatz, Versicherungsprämien, Kreditzahlungen, Zeitverlust, Einkommensverlust oder andere Neben- oder Folgeschäden sind nicht von dieser Garantie gedeckt. Kosten, die durch den aufgrund des Bootsdesigns notwendigen Ausbau und/oder Austausch von Bootstrennwänden oder Material entstehen, um Zugang zum Produkt zu erhalten, werden von dieser Garantie ebenfalls nicht abgedeckt.

Keine Person oder Firma, einschließlich Mercury Marine Vertragshändler, hat von Mercury Marine die Befugnis erhalten, neben den in dieser Garantie beinhalteten weiteren Zusagen, Vorstellungen oder Gewährleistungen bezüglich des Produktes zu leisten. Falls solche geleistet wurden, können sie bei Mercury Marine nicht durchgesetzt werden.

Weitere Informationen zu Fällen und Umständen, die von dieser Garantie gedeckt werden und solchen, die nicht gedeckt werden, sind dem Abschnitt „Garantieumfang“ im Betriebs- und Wartungshandbuch zu entnehmen, welches durch einen Verweis hier eingeschlossen ist.

AUSSCHLÜSSE UND BESCHRÄNKUNGEN:

DIE STILLSCHWEIGENDEN GEWÄHRLEISTUNGEN DER MARKTGÄNGIGKEIT UND EIGNUNG FÜR EINEN BESTIMMTEN ZWECK SIND AUSDRÜCKLICH AUSGESCHLOSSEN. FALLS DIESE NICHT AUSGESCHLOSSEN WERDEN KÖNNEN, BESCHRÄNKEN SICH DIE STILLSCHWEIGENDEN GEWÄHRLEISTUNGEN AUF DIE DAUER DER AUSDRÜCKLICHEN GARANTIE. NEBEN- UND FOLGESCHÄDEN SIND VON EINER DECKUNG UNTER DIESER GARANTIE AUSGESCHLOSSEN. IN EINIGEN STAATEN/LÄNDERN SIND DIE OBEN AUFGEFÜHRTE AUSSCHLÜSSE UND BESCHRÄNKUNGEN NICHT ZULÄSSIG; DAHER TREFFEN DIESE NICHT UNBEDINGT AUF SIE ZU. DIESE GARANTIE VERLEIHT IHNEN BESTIMMTE RECHTE, UND ES STEHEN IHNEN U. U. WEITERE RECHTE ZU, DIE VON BUNDESSTAAT ZU BUNDESSTAAT UND VON LAND ZU LAND UNTERSCHIEDLICH SEIN KÖNNEN.

Viertakt-Außenborder-Garantie

EUROPA UND GEMEINSCHAFT UNABHÄNGIGER STAATEN

Außerhalb Europas und der Gemeinschaft Unabhängiger Staaten - Fragen Sie Ihren örtlichen Vertriebshändler.

DECKUNGSUMFANG: Mercury Marine gewährleistet, dass neue Produkte während des nachstehend festgelegten Deckungszeitraumes frei von Material- und Verarbeitungsfehlern sind.

GARANTIEINFORMATIONEN

DECKUNGSZEITRAUM: Diese Garantie bietet Freizeitnutzern eine Garantiedeckung von zwei (2) Jahren ab Erstkaufsdatum durch den Freizeitnutzer bzw. ab dem Datum der ersten Inbetriebnahme des Produktes (je nachdem, was zuerst eintrifft). Kommerzielle Nutzer dieser Produkte erhalten eine Deckung für entweder ein (1) Jahr ab dem Datum des Erstkaufs oder dem Datum der ersten Inbetriebnahme (je nachdem, was zuerst eintrifft). Unter kommerzieller Nutzung versteht sich eine arbeitsrelevante Nutzung des Produkts bzw. eine Nutzung, die Umsatz erzeugt, und zwar zu einem beliebigen Zeitpunkt während der Garantiezeit, auch wenn das Produkt nur gelegentlich für solche Zwecke benutzt wird. Die Reparatur oder der Austausch von Teilen oder die Durchführung von Reparaturen unter dieser Garantie verlängert den Gültigkeitszeitraum dieser Garantie nicht über das ursprüngliche Ablaufdatum hinaus. Eine verbleibende Restgarantiezeit kann bei ordnungsgemäßer Neuregistrierung des Produktes von einem Freizeitnutzer auf einen Zweitkäufer übertragen werden, der das Boot ebenfalls für Freizeit Zwecke nutzt. Die Restgarantiezeit kann weder von einem noch an einen Kunden übertragen werden, der das Produkt für kommerzielle Zwecke genutzt hat bzw. nutzen wird. Garantiedeckung kann für gebrauchte oder gepfändete Produkte, Produkte, die auf einer Auktion ersteigert wurden, oder solche, die von einem Schrottplatz oder einer Versicherungsgesellschaft erworben wurden, für nichtig erklärt werden.

BEDINGUNGEN, DIE ERFÜLLT WERDEN MÜSSEN, UM GARANTIEDECKUNG ZU ERHALTEN:

Garantiedeckung wird nur den Endkunden gewährt, die das Produkt von einem Händler kaufen, der von Mercury Marine zum Vertrieb des Produktes in dem Land, in dem der Kauf stattfand, autorisiert ist, und auch dann nur, nachdem die von Mercury Marine festgelegte Inspektion vor Auslieferung durchgeführt und dokumentiert wurde. Die Garantiedeckung wird bei ordnungsgemäßer Registrierung des Produktes durch den Vertragshändler wirksam. Im Betriebs- und Wartungshandbuch angegebene routinemäßige Wartungsarbeiten müssen rechtzeitig durchgeführt werden, um die Garantiedeckung aufrechtzuerhalten. Mercury Marine behält sich das Recht vor, eine zukünftige Garantiedeckung von einem Nachweis ordnungsgemäßer Wartungsarbeiten abhängig zu machen.

MERCURYS VERANTWORTUNGSBEREICH: Mercurys einzige und ausschließliche Verpflichtung unter dieser Garantie beschränkt sich - nach eigenem Ermessen - auf die Reparatur eines defekten Teils, auf den Austausch eines oder mehrerer solcher Teile durch neue oder von Mercury Marine zertifizierte überholte Teile oder die Rückerstattung des Kaufpreises des Mercury Produktes. Mercury behält sich das Recht vor, von Zeit zu Zeit Verbesserungen oder Modifikationen an Produkten vorzunehmen, ohne dadurch die Verpflichtung einzugehen, vorher hergestellte Produkte zu modifizieren.

SO ERHALTEN SIE SERVICE UNTER DER GARANTIE: Zur Durchführung von Servicearbeiten unter der Garantie muss der Kunde Mercury eine angemessene Gelegenheit zur Reparatur und angemessenen Zugang zum Produkt bieten. Garantieansprüche können geltend gemacht werden, indem das Produkt zwecks Inspektion zu einem von Mercury zur Reparatur des Produktes autorisierten Vertragshändler gebracht wird. Wenn der Käufer das Produkt nicht zu einem solchen Händler bringen kann, muss Mercury schriftlich benachrichtigt werden. Daraufhin werden wir eine Inspektion und Reparaturen unter der Garantie vereinbaren. Der Käufer kommt in diesem Fall für alle anfallenden Transport- und/oder Anfahrtskosten auf. Wenn der durchgeführte Service nicht von dieser Garantie gedeckt ist, kommt der Käufer für alle anfallenden Arbeits- und Materialkosten sowie alle anderen für diesen Service anfallenden Kosten auf. Der Käufer darf das Produkt oder Teile des Produktes nicht direkt an Mercury schicken, es sei denn, er wird von Mercury dazu aufgefordert. Dem Händler muss ein Nachweis des registrierten Besitzes vorgelegt werden, wenn Reparaturen unter der Garantie angefordert werden, damit diese Reparaturen abgedeckt sind.

GARANTIEINFORMATIONEN

VON DER DECKUNG AUSGESCHLOSSEN: Diese Garantie gilt nicht für Routinewartungen, Einstellungen, Nachstellungen, normalen Verschleiß sowie Schäden, die auf Folgendes zurückzuführen sind: Missbrauch, zweckfremde Nutzung, Verwendung eines Propellers oder einer Getriebeübersetzung, mit dem/der der Motor nicht im empfohlenen Volllastbereich laufen kann (siehe Betriebs- und Wartungshandbuch), Betrieb des Produkts auf eine Weise, die dem empfohlenen Betriebs-/Wartungszyklus (siehe Betriebs- und Wartungshandbuch) nicht entspricht, Vernachlässigung, Unfall, Untertauchen, falsche Installation (korrekte Installationsdaten und -verfahren sind in den Installationsanleitungen für das Produkt festgelegt), falsche Wartung, Verwendung eines Zubehörs oder Teils, das nicht von uns hergestellt oder verkauft wird, Jetpumpenimpeller und -buchsen, Betrieb mit Kraftstoffen, Ölen oder Schmiermitteln, die für die Verwendung mit dem Produkt nicht geeignet sind (siehe Betriebs- und Wartungshandbuch), Modifizierung oder Ausbau von Teilen oder Eindringen von Wasser durch das Kraftstoffansaug-, Luftansaug- oder Abgassystem in den Motor oder Schäden am Produkt, die durch unzureichendes Kühlwasser verursacht wurden, welches wiederum auf eine Blockierung des Kühlsystems durch einen Fremdkörper, durch Betrieb des Motors aus dem Wasser, zu hohem Anbau des Motors an der Spiegelplatte oder beim Betrieb zu weit nach außen getrimmtem Motor verursacht wurde. Einsatz des Produktes bei Rennen oder anderen Wettbewerben oder Betrieb mit einem Rennunterteil zu irgendeinem Zeitpunkt, auch durch einen vorherigen Besitzer des Produktes, macht die Garantie nichtig.

Kosten für Kranen, Aussetzen, Abschleppen, Lagerung, Telefon, Miete, Unannehmlichkeiten, Anlegeplatz, Versicherungsprämien, Kreditzahlungen, Zeitverlust, Einkommensverlust oder andere Neben- oder Folgeschäden werden nicht von dieser Garantie gedeckt. Kosten, die durch den aufgrund des Bootsdesigns notwendigen Ausbau und/oder Austausch von Bootstrennwänden oder Material entstehen, um Zugang zum Produkt zu erhalten, werden von dieser Garantie ebenfalls nicht abgedeckt.

Keine Person oder Firma, einschließlich Mercury Marine Vertragshändler, hat von Mercury Marine die Befugnis erhalten, neben den in dieser Garantie beinhalteten weiteren Zusagen, Vorstellungen oder Gewährleistungen bezüglich des Produktes zu leisten. Falls solche geleistet wurden, können sie bei Mercury Marine nicht durchgesetzt werden.

Weitere Informationen zu Fällen und Umständen, die von dieser Garantie gedeckt werden und solchen, die nicht gedeckt werden, sind dem Abschnitt „Garantieumfang“ im Betriebs- und Wartungshandbuch zu entnehmen, welches durch einen Verweis hier eingeschlossen ist.

AUSSCHLÜSSE UND BESCHRÄNKUNGEN:

DIE STILLSCHWEIGENDEN GEWÄHRLEISTUNGEN DER MARKTGÄNGIGKEIT UND EIGNUNG FÜR EINEN BESTIMMTEN ZWECK SIND AUSDRÜCKLICH AUSGESCHLOSSEN. FALLS DIESE NICHT AUSGESCHLOSSEN WERDEN KÖNNEN, BESCHRÄNKEN SICH DIE STILLSCHWEIGENDEN GEWÄHRLEISTUNGEN AUF DIE DAUER DER AUSDRÜCKLICHEN GARANTIE. NEBEN- UND FOLGESCHÄDEN SIND VON EINER DECKUNG UNTER DIESER GARANTIE AUSGESCHLOSSEN. IN EINIGEN STAATEN/LÄNDERN SIND DIE OBEN AUFGEFÜHRTE AUSSCHLÜSSE UND BESCHRÄNKUNGEN NICHT ZULÄSSIG; DAHER TREFFEN DIESE NICHT UNBEDINGT AUF SIE ZU. DIESE GARANTIE VERLEIHT IHNEN BESTIMMTE RECHTE, UND ES STEHEN IHNEN U. U. WEITERE RECHTE ZU, DIE VON BUNDESSTAAT ZU BUNDESSTAAT UND VON LAND ZU LAND UNTERSCHIEDLICH SEIN KÖNNEN.

Viertakt-Außenborder-Garantie

NAHER OSTEN UND AFRIKA

DECKUNGSUMFANG: Mercury Marine gewährleistet, dass neue Outboard- und Jet-Produkte während des nachfolgend festgelegten Deckungszeitraumes frei von Material- und Verarbeitungsfehlern sind.

GARANTIEINFORMATIONEN

DECKUNGSZEITRAUM: Diese Garantie bietet Freizeitnutzern eine Deckung von einem (1) Jahr ab Erstkaufsdatum bzw. ab dem Datum der ersten Inbetriebnahme des Produktes (je nachdem, was zuerst eintrifft). Kommerzielle Nutzer dieser Produkte erhalten eine Deckung für entweder ein (1) Jahr ab dem Datum des Erstkaufs oder ab dem Datum der ersten Inbetriebnahme (je nachdem, was zuerst eintrifft). Unter kommerzieller Nutzung versteht sich eine arbeitsrelevante Nutzung des Produkts bzw. eine Nutzung, die Umsatz erzeugt, und zwar zu einem beliebigen Zeitpunkt während der Garantiezeit, auch wenn das Produkt nur gelegentlich für solche Zwecke benutzt wird. Die Reparatur oder der Austausch von Teilen oder die Durchführung von Reparaturen unter dieser Garantie verlängert den Gültigkeitszeitraum dieser Garantie nicht über das ursprüngliche Ablaufdatum hinaus. Eine verbleibende Restgarantiezeit kann bei ordnungsgemäßer Neuregistrierung des Produktes von einem Freizeitnutzer auf einen Zweitkäufer übertragen werden, der das Boot ebenfalls für Freizeitwecke nutzt. Die Restgarantiezeit kann weder von einem noch an einen Kunden übertragen werden, der das Produkt für kommerzielle Zwecke genutzt hat bzw. nutzen wird.

BEDINGUNGEN, DIE ERFÜLLT WERDEN MÜSSEN, UM GARANTIEDECKUNG ZU ERHALTEN:

Garantiedeckung wird nur den Endkunden gewährt, die das Produkt von einem Händler kaufen, der von Mercury Marine zum Vertrieb des Produktes in dem Land, in dem der Kauf stattfand, autorisiert ist, und auch dann nur, nachdem die von Mercury Marine festgelegte Inspektion vor Auslieferung durchgeführt und dokumentiert wurde. Die Garantiedeckung wird bei ordnungsgemäßer Registrierung des Produktes durch den Vertragshändler wirksam. Im Betriebs- und Wartungshandbuch angegebene routinemäßige Wartungsarbeiten müssen rechtzeitig durchgeführt werden, um die Garantiedeckung aufrechtzuerhalten. Mercury Marine behält sich das Recht vor, eine Garantiedeckung vom Nachweis ordnungsgemäßer Wartung abhängig zu machen.

MERCURYS VERANTWORTUNGSBEREICH: Mercurys einzige und ausschließliche Verpflichtung unter dieser Garantie beschränkt sich - nach eigenem Ermessen - auf die Reparatur eines defekten Teils, auf den Austausch eines oder mehrerer solcher Teile durch neue oder von Mercury Marine zertifizierte überholte Teile oder die Rückerstattung des Kaufpreises des Mercury Produktes. Mercury behält sich das Recht vor, von Zeit zu Zeit Verbesserungen oder Modifikationen an Produkten vorzunehmen, ohne dadurch die Verpflichtung einzugehen, vorher hergestellte Produkte zu modifizieren.

SO ERHALTEN SIE SERVICE UNTER DER GARANTIE: Zur Durchführung von Servicearbeiten unter der Garantie muss der Kunde Mercury eine angemessene Gelegenheit zur Reparatur und angemessenen Zugang zum Produkt bieten. Garantieansprüche können geltend gemacht werden, indem das Produkt zwecks Inspektion zu einem von Mercury zur Reparatur des Produktes autorisierten Vertragshändler gebracht wird. Wenn der Käufer das Produkt nicht zu einem solchen Händler bringen kann, muss Mercury schriftlich benachrichtigt werden. Daraufhin werden wir eine Inspektion und Reparaturen unter der Garantie vereinbaren. Der Käufer kommt in diesem Fall für alle anfallenden Transport- und/oder Anfahrtskosten auf. Wenn der durchgeführte Service nicht von dieser Garantie gedeckt ist, kommt der Käufer für alle anfallenden Arbeits- und Materialkosten sowie alle anderen für diesen Service anfallenden Kosten auf. Der Käufer darf das Produkt oder Teile des Produktes nicht direkt an Mercury schicken, es sei denn, er wird von Mercury dazu aufgefordert. Dem Händler muss ein Nachweis des registrierten Besitzes vorgelegt werden, wenn Reparaturen unter der Garantie angefordert werden, damit diese Reparaturen abgedeckt sind.

VON DER DECKUNG AUSGESCHLOSSEN: Diese Garantie gilt nicht für Routinewartungen, Einstellungen, Nachstellungen, normalen Verschleiß sowie Schäden, die auf Folgendes zurückzuführen sind: Missbrauch, zweckfremde Nutzung, Verwendung eines Propellers oder einer Getriebeübersetzung, mit dem/der der Motor nicht im empfohlenen Vollastbereich laufen kann (siehe Betriebs- und Wartungshandbuch), Betrieb des Produkts auf eine Weise, die dem empfohlenen Betriebs-/Wartungszyklus (siehe Betriebs- und Wartungshandbuch) nicht entspricht, Vernachlässigung, Unfall, Untertauchen, falsche Installation (korrekte Installationsdaten und -verfahren sind in den Installationsanleitungen für das Produkt festgelegt), falsche Wartung, Verwendung eines Zubehörs oder Teils, das nicht von uns hergestellt oder verkauft wird, Jetpumpenimpeller und -buchsen, Betrieb mit Kraftstoffen, Ölen oder Schmiermitteln, die für die Verwendung mit dem Produkt nicht geeignet sind (siehe Betriebs- und Wartungshandbuch), Modifizierung oder Ausbau von Teilen oder Eindringen von Wasser durch das Kraftstoffansaug-, Luftansaug- oder Abgassystem in den Motor oder Schäden am Produkt, die durch unzureichendes Kühlwasser verursacht wurden, welches wiederum auf eine Blockierung des Kühlsystems durch einen Fremdkörper, durch Betrieb des Motors aus dem Wasser, zu hohem Anbau des Motors an der Spiegelplatte oder beim Betrieb zu weit nach außen getrimmtem Motor verursacht wurde.

Einsatz des Produktes bei Rennen oder anderen Wettbewerben oder Betrieb mit einem Rennunterteil zu irgendeinem Zeitpunkt, auch durch einen vorherigen Besitzer des Produktes, macht die Garantie nichtig.

GARANTIEINFORMATIONEN

Kosten für Kranen, Aussetzen, Abschleppen, Lagerung, Telefon, Miete, Unannehmlichkeiten, Anlegeplatz, Versicherungsprämien, Kreditzahlungen, Zeitverlust, Einkommensverlust oder andere Neben- oder Folgeschäden werden nicht von dieser Garantie gedeckt. Kosten, die durch den aufgrund des Bootsdesigns notwendigen Ausbau und/oder Austausch von Bootstrennwänden oder Material entstehen, um Zugang zum Produkt zu erhalten, werden von dieser Garantie ebenfalls nicht abgedeckt.

Keine Person oder Firma, einschließlich Mercury Marine Vertragshändler, hat von Mercury Marine die Befugnis erhalten, neben den in dieser Garantie beinhalteten weitere Zusagen, Vorstellungen oder Gewährleistungen bezüglich des Produktes zu leisten. Falls solche geleistet wurden, können sie bei Mercury Marine nicht durchgesetzt werden.

Weitere Informationen zu Fällen und Umständen, die von dieser Garantie gedeckt werden und solchen, die nicht gedeckt werden, sind dem Abschnitt „Garantieumfang“ im Betriebs- und Wartungshandbuch zu entnehmen, welches durch einen Verweis hier eingeschlossen ist.

AUSSCHLÜSSE UND BESCHRÄNKUNGEN:

DIE STILLSCHWEIGENDEN GEWÄHRLEISTUNGEN DER MARKTGÄNGIGKEIT UND EIGNUNG FÜR EINEN BESTIMMTEN ZWECK SIND AUSDRÜCKLICH AUSGESCHLOSSEN. FALLS DIESE NICHT AUSGESCHLOSSEN WERDEN KÖNNEN, BESCHRÄNKEN SICH DIE STILLSCHWEIGENDEN GEWÄHRLEISTUNGEN AUF DIE DAUER DER AUSDRÜCKLICHEN GARANTIE. NEBEN- UND FOLGESCHÄDEN SIND VON EINER DECKUNG UNTER DIESER GARANTIE AUSGESCHLOSSEN. IN EINIGEN STAATEN/LÄNDERN SIND DIE OBEN AUFGEFÜHRTEN AUSSCHLÜSSE UND BESCHRÄNKUNGEN NICHT ZULÄSSIG; DAHER TREFFEN DIESE NICHT UNBEDINGT AUF SIE ZU. DIESE GARANTIE VERLEIHT IHNEN BESTIMMTE RECHTE, UND ES STEHEN IHNEN U. U. WEITERE RECHTE ZU, DIE VON BUNDESSTAAT ZU BUNDESSTAAT UND VON LAND ZU LAND UNTERSCHIEDLICH SEIN KÖNNEN.

3-jährige Garantie gegen Korrosion

DECKUNGSUMFANG: Mercury Marine garantiert, dass alle neuen Mercury, Mariner, Mercury Racing, Sport Jet, M² Jet Drive, Tracker von Mercury Marine, Außenborder, Innenborder oder Z-Antriebe von Mercury MerCruiser (Produkt) werden während des nachfolgend beschriebenen Zeitraums nicht funktionsunfähig als direkte Folge von Korrosion.

DECKUNGSZEITRAUM: Diese Garantie bietet Freizeitnutzern eine Deckung von drei (3) Jahren ab Erstkaufdatum bzw. ab dem Datum der ersten Inbetriebnahme des Produktes (je nachdem, was zuerst eintritt). Die Reparatur oder der Austausch von Teilen oder die Durchführung von Reparaturen unter dieser Garantie verlängert den Gültigkeitszeitraum dieser Garantie nicht über das ursprüngliche Ablaufdatum hinaus. Eine verbleibende Restgarantiezeit kann bei ordnungsgemäßer Neu-Registrierung des Produktes auf einen Zweitkäufer (für nicht-kommerzielle Nutzung) übertragen werden.

BEDINGUNGEN, DIE ERFÜLLT WERDEN MÜSSEN, UM GARANTIEDECKUNG ZU ERHALTEN:

Garantiedeckung wird nur den Endkunden gewährt, die das Produkt von einem Händler kaufen, der von Mercury Marine zum Vertrieb des Produktes in dem Land, in dem der Kauf stattfand, autorisiert ist, und auch dann nur, nachdem die von Mercury Marine festgelegte Inspektion vor Auslieferung durchgeführt und dokumentiert wurde. Die Garantiedeckung wird bei ordnungsgemäßer Registrierung des Produktes durch den Vertragshändler wirksam. Die im Betriebs- und Wartungshandbuch angegebenen Korrosionsschutzvorrichtungen müssen am Boot verwendet werden und die im Betriebs- und Wartungshandbuch angegebenen routinemäßigen Wartungsarbeiten müssen regelmäßig durchgeführt werden (einschließlich, aber nicht beschränkt auf den Austausch der Opferanoden, die Verwendung der angegebenen Schmiermittel und das Ausbessern von Kratzern und Kerben), um die Garantiedeckung aufrechtzuerhalten. Mercury Marine behält sich das Recht vor, eine Garantiedeckung vom Nachweis ordnungsgemäßer Wartung abhängig zu machen.

MERCURY'S VERANTWORTUNGSBEREICH: Mercurys einzige und ausschließliche Verpflichtung unter dieser Garantie beschränkt sich - nach eigenem Ermessen - auf die Reparatur eines korrodierten Teils, den Austausch eines oder mehrerer solcher Teile durch neue oder von Mercury Marine zertifizierte überholte Teile oder die Rückerstattung des Kaufpreises für das Mercury Produkt. Mercury behält sich das Recht vor, von Zeit zu Zeit Verbesserungen oder Modifikationen an Produkten vorzunehmen, ohne dadurch die Verpflichtung einzugehen, vorher hergestellte Produkte zu modifizieren.

GARANTIEINFORMATIONEN

SO ERHALTEN SIE SERVICE UNTER DER GARANTIE: Zur Durchführung von Servicearbeiten unter der Garantie muss der Kunde Mercury eine angemessene Gelegenheit zur Reparatur und angemessenen Zugang zum Produkt bieten. Garantieansprüche können geltend gemacht werden, indem das Produkt zwecks Inspektion zu einem von Mercury zur Reparatur des Produktes autorisierten Vertragshändler gebracht wird. Wenn der Käufer das Produkt nicht zu einem solchen Händler bringen kann, muss Mercury schriftlich benachrichtigt werden. Daraufhin werden wir eine Inspektion und Reparaturen unter der Garantie vereinbaren. Der Käufer kommt in diesem Fall für alle anfallenden Transport- und/oder Anfahrtskosten auf. Wenn der durchgeführte Service nicht von dieser Garantie gedeckt ist, kommt der Käufer für alle anfallenden Arbeits- und Materialkosten sowie alle anderen für diesen Service anfallenden Kosten auf. Der Käufer darf das Produkt oder Teile des Produkts nicht direkt an Mercury schicken, es sei denn, er wird von Mercury dazu aufgefordert. Dem Händler muss ein Nachweis des registrierten Besitzes vorgelegt werden, wenn Reparaturen unter der Garantie angefordert werden, damit diese Reparaturen gedeckt sind.

VON DER DECKUNG AUSGESCHLOSSEN: Diese beschränkte Garantie deckt Folgendes nicht ab: Korrosion der Elektrik, aus Schäden resultierende Korrosion, Korrosion, die rein kosmetische Schäden verursacht, Missbrauch oder unsachgemäße Wartung, Korrosion an Zubehör, Instrumenten, Steuersystemen, Korrosion an werkseitig installiertem Jetantrieb, Schäden durch Bewuchs; Produkte, die mit einer Produktgarantie von weniger als einem Jahr verkauft wurden, Ersatzteile (vom Kunden gekaufte Teile) und kommerziell genutzte Produkte. Unter gewerblicher Nutzung versteht sich eine arbeitsrelevante Nutzung des Produkts bzw. eine Nutzung, die Umsatz erzeugt, und zwar zu einem beliebigen Zeitpunkt während der Garantiezeit, auch wenn das Produkt nur gelegentlich für solche Zwecke benutzt wird.

Korrosionsschäden durch Kriechstrom (Landstromversorgung, naheliegende Boote oder untergetauchtes Metall) werden nicht von dieser Garantie gedeckt und sollten durch ein Korrosionsschutzsystem wie z.B. dem System von Mercury Precision Parts oder Quicksilver MerCathode verhindert werden. Korrosionsschäden, die durch das falsche Auftragen von Antifoulingfarbe auf Kupferbasis entstehen, werden ebenfalls nicht von dieser Garantie gedeckt. Wenn Antifoulingenschutz erforderlich ist, werden Antifoulingfarben auf Tributyl-Zinnadipatbasis (TBTA) für Boote mit Außenbordern und MerCruiser Motoren empfohlen. In Ländern, in denen Farben auf Tributyl-Zinnadipatbasis gesetzlich verboten sind, können Farben auf Kupferbasis an Bootsrumppf und Spiegel verwendet werden. Keine Farbe auf den Außenborden oder das MerCruiser Produkt auftragen. Außerdem ist darauf zu achten, dass keine elektrische Verbindung zwischen dem von der Garantie gedeckten Produkt und der Farbe entsteht. Bei MerCruiser Produkten muss ein unbehandelter Abstand von mindestens 38 mm (1.5 in.) um den Spiegel beibehalten werden. Weitere Einzelheiten sind im „Betriebs- und Wartungshandbuch“ zu finden.

Weitere Informationen zu Fällen und Umständen, die von dieser Garantie gedeckt werden und solchen, die nicht gedeckt werden, sind dem Abschnitt „Garantiedeckung“ im Betriebs- und Wartungshandbuch zu entnehmen, welches durch einen Verweis hier eingeschlossen ist.

AUSSCHLÜSSE UND BESCHRÄNKUNGEN:

DIE STILLSCHWEIGENDEN GEWÄHRLEISTUNGEN DER MARKTGÄNGIGKEIT UND EIGNUNG FÜR EINEN BESTIMMTEN ZWECK SIND AUSDRÜCKLICH AUSGESCHLOSSEN. FALLS DIESE NICHT AUSGESCHLOSSEN WERDEN KÖNNEN, BESCHRÄNKEN SICH DIE STILLSCHWEIGENDEN GEWÄHRLEISTUNGEN AUF DIE DAUER DER AUSDRÜCKLICHEN GARANTIE. NEBEN- UND FOLGESCHÄDEN SIND VON EINER DECKUNG UNTER DIESER GARANTIE AUSGESCHLOSSEN. IN EINIGEN STAATEN/LÄNDERN SIND DIE OBEN AUFGEFÜHRTEN AUSSCHLÜSSE UND BESCHRÄNKUNGEN NICHT ZULÄSSIG; DAHER TREFFEN DIESE NICHT UNBEDINGT AUF SIE ZU. DIESE GARANTIE VERLEIHT IHNEN BESTIMMTE RECHTE, UND ES STEHEN IHNEN U. U. WEITERE RECHTE ZU, DIE VON BUNDESSTAAT ZU BUNDESSTAAT UND VON LAND ZU LAND UNTERSCHIEDLICH SEIN KÖNNEN.

Garantiedeckung und -ausschlüsse

In diesem Abschnitt sollen einige Missverständnisse über die Garantiedeckung aus dem Weg geräumt werden. Es werden einige der Leistungen beschrieben, die nicht von der Garantie abgedeckt sind. Die nachfolgenden Bestimmungen wurden durch Verweis in die dreijährige Garantie gegen Durchrosten, die internationale Garantie für Außenborden und die US-amerikanische und kanadische Garantie für Außenborden einbezogen.

GARANTIEINFORMATIONEN

Die Garantie deckt Reparaturen, die während des Garantiezeitraums anfallen und auf Material- oder Verarbeitungsfehler zurückzuführen sind. Installationsfehler, Unfälle, normaler Verschleiß und andere Ursachen, die sich auf das Produkt auswirken, sind nicht gedeckt.

Garantieansprüche sind auf Material oder Verarbeitung beschränkt, jedoch nur dann, wenn der Verkauf in dem Land stattfand, in dem der Vertrieb von uns genehmigt ist.

Bei Fragen bezüglich der Garantiedeckung kann der Vertragshändler Auskunft geben. Er beantwortet gerne alle Fragen.

ALLGEMEINE GARANTIEAUSSCHLÜSSE

1. Kleine Ein- und Nachstellungen, einschließlich Prüfung, Reinigung, Austausch oder Einstellung von Zündkerzen, Zündungsteilen, Vergasern, Filtern, Riemen, Steuerungen und Prüfung von Schmiermitteln im Rahmen normaler Wartungsarbeiten.
2. Werkseitig installierte Jetantrieb - Zu den von der Garantie ausgeschlossenen Teilen gehören: durch Aufprall oder Verschleiß beschädigte Jetantrieb-Impeller und -Einsätze und aufgrund von unsachgemäßer Wartung durch Wassereinwirkung beschädigte Antriebswellenlager.
3. Durch Vernachlässigung, unterlassene Wartung, Unfälle, abnormalen Betrieb und unsachgemäße(n) Service oder Installation entstandene Schäden.
4. Kosten für Kranen, Aussetzen oder Abschleppen; Kosten, die durch einen aufgrund des Bootsdesigns für den Zugang zum Produkt erforderlichen notwendigen Ausbau und/oder Austausch von Bootstrennwänden oder Material entstehen; alle anfallenden Transportkosten und/oder Anfahrtszeiten usw. Damit Reparaturen unter der Garantie durchgeführt werden können, muss angemessener Zugang zum Produkt gewährleistet sein. Der Kunde muss das Produkt zu einem Vertragshändler bringen.
5. Vom Kunden geforderter Service, außer dem, der zur Erfüllung der Garantiepflicht notwendig ist.
6. Arbeiten, die nicht von einem Vertragshändler durchgeführt wurden, werden u. U. nur unter den folgenden Bedingungen gedeckt: Notreparaturen (unter der Voraussetzung, dass sich kein Vertragshändler in der Gegend befand, der die erforderliche Reparatur hätte durchführen können, bzw. wenn ein Vertragshändler keine Möglichkeit zur Bergung usw. hat und dass eine vorherige Genehmigung vom Werk eingeholt wurde, dass die Arbeit an diesem Standort durchgeführt werden darf).
7. Alle Neben- und/oder Folgeschäden (Lagerkosten, Telefon- oder Mietgebühren jeglicher Art, Unannehmlichkeiten oder Zeit- bzw. Einkommensverlust) fallen zu Lasten des Eigners.
8. Verwendung anderer als Mercury Precision oder Quicksilver Teile bei der Durchführung von Reparaturen im Rahmen der Garantie.
9. Öle, Schmiermittel oder Flüssigkeiten, die zur normalen Wartung verwendet werden, fallen zu Lasten des Kunden, es sei denn ein Auslaufen oder Verschmutzen derselben ist auf einen Produktdefekt zurückzuführen, der von der Garantie gedeckt ist.
10. Teilnahme an Rennen oder anderen Wettbewerben oder Betrieb mit einem Rennunterteil.
11. Motorgeräusche deuten nicht unbedingt auf ein ernstes Motorproblem hin. Wenn ein schwerer interner Motorfehler diagnostiziert wird, der einen Defekt verursachen könnte, muss die Ursache für das Motorgeräusch im Rahmen der Garantie behoben werden.
12. Schäden am Unterteil oder Propeller, die durch den Aufprall auf ein Unterwasserobjekt entstanden sind, gelten als Seefahrtsrisiko.
13. Eindringen von Wasser durch den Kraftstoffeinlass, den Lufteinlass oder das Abgassystem in den Motor oder durch Untertauchen.
14. Ausfall von Teilen durch mangelnde Kühlung, welche wiederum durch Starten eines nicht in Wasser befindlichen Antriebssystems, die Einlassöffnungen verstopfende Fremdkörper oder einen zu weit nach außen getrimmten Motor verursacht wurde.
15. Verwendung von Kraftstoffen und Schmiermitteln, die nicht für dieses Produkt geeignet sind. Siehe hierzu das Kapitel **Wartung**.

GARANTIEINFORMATIONEN

16. Unsere Garantie deckt keine Schäden, die durch Installation oder Verwendung von Teilen und Zubehör an unseren Produkten entstanden sind, welche nicht von uns hergestellt oder verkauft werden. Ausfälle, die nicht aufgrund der Verwendung solcher Teile oder Zubehörteile entstanden sind, werden von der Garantie gedeckt, wenn sie in anderer Hinsicht die Garantiebedingungen für dieses Produkt erfüllen.

ALLGEMEINE INFORMATIONEN

Verantwortung des Bootsführers

Der Bootsführer (Fahrer) ist für den ordnungsgemäßen und sicheren Betrieb des Boots und die Sicherheit aller Insassen sowie der allgemeinen Öffentlichkeit verantwortlich. Vor Inbetriebnahme des Außenborders sollte jeder Bootsführer (Fahrer) das gesamte Handbuch durchlesen und verstehen.

Sicherstellen, dass mindestens eine weitere Person an Bord mit den Grundlagen für den Start und Betrieb des Außenborders und dem Umgang mit dem Boot vertraut ist, falls der Bootsführer fahruntüchtig werden sollte.

Vor Inbetriebnahme des Außenborders

Lesen Sie diese Anleitung sorgfältig durch. Beachten Sie die Anleitungen für den sachgemäßen Betrieb Ihres Außenborders. Bei Fragen wenden Sie sich an Ihren Händler.

Durch die Beachtung der Sicherheits- und Betriebsinformationen und Anwendung von gesundem Menschenverstand können Verletzungen und Produktschäden vermieden werden.

In diesem Handbuch und auf den Sicherheitsschildern am Außenborder werden folgende Sicherheitswarnungen verwendet, um Ihre Aufmerksamkeit auf spezielle Sicherheitsanweisungen zu lenken, die zu beachten sind.

GEFAHR

Weist auf eine Gefahr hin, deren Nichtbeachtung zu schweren oder tödlichen Verletzungen führt.

VORSICHT

Weist auf eine Gefahr hin, deren Nichtbeachtung zu schweren oder tödlichen Verletzungen führen kann.

ACHTUNG

Weist auf eine Gefahr hin, deren Nichtbeachtung zu leichten oder mittelschweren Verletzungen führen kann.

HINWEIS

Weist auf eine Situation hin, deren Nichtbeachtung zum Ausfall des Motors oder anderer Hauptkomponenten führen kann.

Bootsleistung

VORSICHT

Ein Überschreiten der maximalen Motorleistung des Boots kann schwere oder tödliche Verletzungen verursachen. Eine Übermotorisierung kann die Bootssteuerung und Schwimmeigenschaften des Boots beeinträchtigen oder den Spiegel brechen. Keinen Motor installieren, der die maximale Leistungsauslegung des Boots überschreitet.

ALLGEMEINE INFORMATIONEN

Das Boot nicht übermotorisieren oder überlasten. An den meisten Booten ist eine Kapazitätsplakette angebracht, auf der die maximale Leistung und Belastung angegeben ist, die vom Hersteller unter Beachtung bestimmter gesetzlicher Richtlinien festgelegt wurde. Im Zweifelsfall den Vertragshändler oder Bootshersteller befragen.

U.S. COAST GUARD CAPACITY	
MAXIMUM HORSEPOWER	XXX
MAXIMUM PERSON CAPACITY (POUNDS)	XXX
MAXIMUM WEIGHT CAPACITY	XXX

26777

NOTSTOPPSCHALTER MIT REISSLEINE

Der Zweck eines Notstoppschalters mit Reißleine ist es, den Motor abzustellen, wenn sich der Bootsführer so weit von seiner Position entfernt (wie zum Beispiel bei einem versehentlichen Sturz von der Bootsführerposition), daß der Schalter ausgelöst wird. Modelle mit Steuerpinne sowie manche Boote mit Fernsteuerung sind mit solch einem Notstoppschalter mit Reißleine ausgestattet. Dieser kann jedoch auch als Sonderzubehör eingebaut werden - im allgemeinen auf dem Instrumentenbrett oder neben der Bootsführerposition.

Die Reißleine ist eine im ausgedehnten Zustand zwischen 1,22 und 1,52 m (4 und 5 Fuß) lange Schnur, an deren einem Ende sich ein Teil befindet, das in den Schalter gesteckt wird, und das andere Ende weist einen Schnappverschluss auf, der mit dem Bootsführer verbunden wird. Die Schnur ist gewunden, damit sie im Ruhezustand so kurz wie möglich ist und so das Risiko eines Verfangens in naheliegenden Objekten weitgehend ausgeschlossen wird. Sie ist im ausgedehnten Zustand so lang, um die Wahrscheinlichkeit eines versehentlichen Auslösens, sollte der Fahrer sich in einem Bereich nahe der normalen Bootsführerposition aufhalten, so gering wie möglich zu halten. Sollten Sie eine kürzere Reißleine vorziehen, können Sie die Leine um das Handgelenk oder das Bein wickeln oder einen Knoten in die Leine machen.

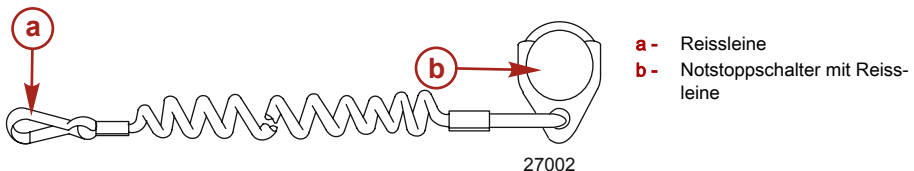

Lesen Sie sich die nachstehenden Sicherheitshinweise durch, bevor Sie fortfahren.

Wichtige Sicherheitsinformationen: Der Zweck eines Notstoppschalters mit Reißleine ist es, den Motor abzustellen, wenn sich der Fahrer weit genug von der Position des Bootsführers entfernt, um den Schalter auszulösen. Dies geschieht, wenn der Bootsführer über Bord stürzt oder sich im Boot weit genug von seiner Position entfernt. Am wahrscheinlichsten ist ein Sturz über Bord in bestimmten Bootstypen, z. B. aufblasbaren Booten mit geringem Freibord, Seebarschfischereiboote, Hochgeschwindigkeitsbooten und leichten, empfindlich zu handhabenden Fischerbooten mit Steuerpinne. Weitere Ursachen für solche Stürze ist ein unvorschriftsmäßiger Betrieb des Bootes, wie z.B. Sitzen auf der Rücklehne des Sitzes oder Dollbord bei Gleitfahrt, Stehen bei Gleitfahrt, Sitzen auf erhöhten Fischerbootdecks, Fahren bei Gleitfahrt in seichten oder hindernisreichen Gewässern, Loslassen eines einseitig ziehenden Steuerrads bzw. einer Steuerpinne, Trunkenheit oder Drogenmißbrauch am Steuer oder riskante Fahrmanöver bei hoher Geschwindigkeit.

ALLGEMEINE INFORMATIONEN

Obwohl ein Auslösen des Notstoppschalters sofort den Motor abstellt, kann das Boot je nach Geschwindigkeit und dem Grad der Drehung noch eine beträchtliche Strecke zurücklegen. Das Boot wird jedoch keinen vollen Kreis mehr fahren. Das weitergleitende Boot kann jedem, der in seinen Weg gerät, genauso ernsthafte Verletzungen zufügen, als wenn es mit Motorkraft liefe.

⚠ VORSICHT

Sollte der Bootsführer aus dem Boot stürzen, kann das Risiko einer schweren oder tödlichen Verletzung durch das Boot erheblich reduziert werden, wenn der Motor sofort abgestellt wird. Daher müssen beide Enden der Reißleine stets ordnungsgemäß angeschlossen sein - d.h. am Notstoppschalter und am Bootsführer.

Wir empfehlen dringendst, andere Bootsinsassen in die zum Starten und Betreiben des Bootes erforderlichen Verfahren einzuweisen, so daß sie im Notfall (z.B. falls der Bootsführer über Bord gestürzt ist) den Motor betreiben können.

⚠ VORSICHT

Schwere oder tödliche Verletzungen durch versehentliches oder unbeabsichtigtes Auslösen des Notstoppschalters vermeiden. Der Bootsführer sollte nur dann seine Position verlassen, wenn vorher die Reißleine von ihm gelöst wurde.

Ein versehentliches oder unbeabsichtigtes Auslösen des Schalters ist ebenfalls möglich. Dadurch könnten möglicherweise die folgenden Gefahrensituationen entstehen:

1. Wenn die Vorwärtsbewegung plötzlich wegfällt, können Bootsinsassen nach vorn geschleudert werden - ein besonders hohes Risiko für Passagiere vorne im Boot, die vorwärts über den Bug stürzen und vom Getriebegehäuse oder Propeller getroffen werden können.
2. Nachlassende Motorleistung und Richtungssteuerung bei starkem Seegang, starker Strömung oder starkem Wind.
3. Verlust der Steuerbarkeit beim Anlegen.

Schutz von Personen im Wasser

BEI MARSCHFAHRT

Es ist äußerst schwierig für eine im Wasser stehende oder schwimmende Person, einem auf sie zukommenden Boot, selbst wenn es langsam fährt, schnell genug auszuweichen.



21604

Daher stets die Fahrt verlangsamen und äußerst vorsichtig vorgehen, wenn sich Personen im Wasser befinden könnten.

Wenn ein Boot sich bewegt (im Leerlauf) und der Außenborder-Schalthebel auf Neutral steht, übt das Wasser genug Druck auf den Propeller aus, um diesen zu drehen. Diese neutrale Propellerdrehung kann schwere Verletzungen verursachen.

ALLGEMEINE INFORMATIONEN

BEI STILL IM WASSER LIEGENDEM BOOT

▲ VORSICHT

Ein drehender Propeller, ein fahrendes Boot und alle anderen festen, am Boot angebrachten Vorrichtungen können Schwimmer schwer oder tödlich verletzen. Den Motor sofort abstellen, wenn sich jemand im Wasser in der Nähe des Boots befindet.

Den Außenborder auf Neutral schalten und den Motor abstellen, bevor Sie Personen schwimmen oder sich in der Nähe des Bootes im Wasser aufhalten lassen.

Abgasemissionen

GEFAHR VON KOHLENMONOXIDVERGIFTUNG

Die Abgase aller Verbrennungsmotoren enthalten Kohlenmonoxid. Hierzu gehören Bootsantriebe wie Außenborder, Z-Antriebe und Innenborder sowie die Generatoren, die verschiedenes Bootszubehör antreiben. Kohlenmonoxid ist ein geruchloses, farbloses, geschmacksneutrales und tödliches Gas.

Zu den frühen Symptomen einer Kohlenmonoxidvergiftung, die nicht mit Seekrankheit oder Trunkenheit zu verwechseln sind, gehören Kopfschmerzen, Schwindelgefühl, Benommenheit und Übelkeit.

▲ VORSICHT

Bei laufendem Motor auf eine ausreichende Entlüftung achten. Wenn man über längere Zeit Kohlenmonoxid in höheren Konzentrationen ausgesetzt ist, kann dies zu Bewusstlosigkeit, Gehirnschäden oder zum Tod führen.

GUTE BELÜFTUNG

Den Passagierbereich belüften; die Seitenvorhänge oder vorderen Luken öffnen, um Abgase zu entfernen.

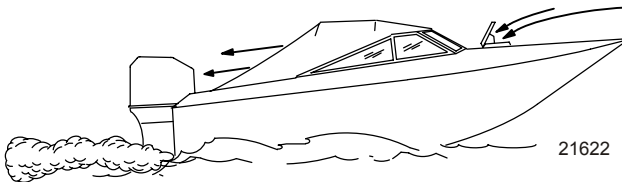

Beispiel einer optimalen Belüftung des Boots

SCHLECHTE BELÜFTUNG

Unter bestimmten Fahr- und Windbedingungen kann bei permanent geschlossenen oder mit Segeltuch verschlossenen Kabinen oder Cockpits mit unzureichender Entlüftung Kohlenmonoxid eindringen. Mindestens einen Kohlenmonoxidmelder im Boot installieren.

In seltenen Fällen können an windstillen Tagen Schwimmer und Passagiere in einem geschlossenen Bereich um das liegende Boot herum, dessen Motor läuft oder das sich in der Nähe eines laufenden Motors befindet, einer gefährlichen Menge von Kohlenmonoxid ausgesetzt werden

ALLGEMEINE INFORMATIONEN

BEI STILL IM WASSER LIEGENDEM BOOT

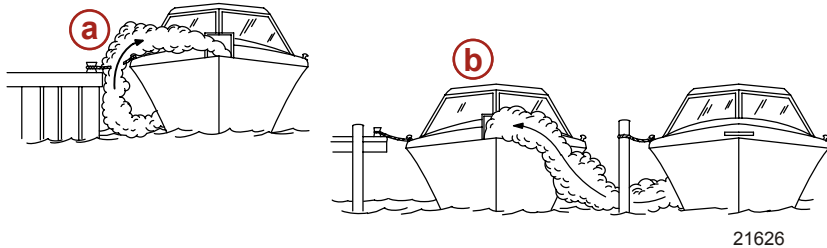

- a - Betrieb des Motors, wenn das Boot an einem engen Platz vertäut ist
- b - Vertäuen direkt neben einem anderen Boot, dessen Motor läuft

BEI FAHRENDEN BOOT

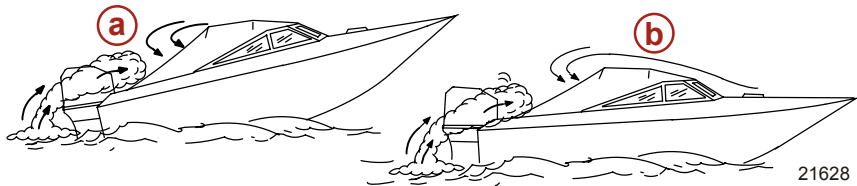

- a - Betrieb des Boots mit zu hoch eingestelltem Bugtrimmwinkel
- b - Betrieb des Boots mit geschlossenen Vorderluken

Auswahl von Zubehörteilen für den Außenborder

Für Ihren Außenborder wurden originale Zubehörteile von Mercury Precision oder Quicksilver speziell entwickelt und geprüft. Diese Zubehörteile sind beim Mercury Marine Händler erhältlich.

WICHTIG: Vor dem Einbau von Zubehör den Händler befragen. Durch die falsche Verwendung von zugelassenem Zubehör oder die Verwendung von nicht zugelassenem Zubehör kann das Produkt beschädigt werden.

Einige Zubehörteile, die nicht von Mercury Marine hergestellt oder verkauft werden, können nicht sicher mit Ihrem Außenborder oder Antriebssystem verwendet werden. Beschaffen Sie sich die Installations-, Betriebs- und Wartungsanleitungen für alle ausgewählten Zubehörteile und lesen Sie sie gründlich durch.

Vorschläge zur Sicherheit beim Bootsfahren

Um die Gewässer sicher genießen zu können, sollten Sie sich mit örtlichen und anderen geltenden Schiffsregeln und -vorschriften vertraut machen und die folgenden Vorschläge beachten.

Rettungshilfen verwenden. Für alle Bootsinsassen muss eine zugelassene Schwimmweste der richtigen Größe stets an Bord und griffbereit sein (gesetzlich vorgeschrieben).

Das Boot nicht überlasten. Die meisten Boote sind auf eine Höchstlast (Gewicht) ausgelegt (siehe Nutzlastplakette an Ihrem Boot). Im Zweifelsfall den Vertragshändler oder Bootshersteller befragen.

Sicherheitsprüfungen und vorgeschriebene Wartungsarbeiten durchführen. Einen regelmäßigen Wartungsplan einhalten und sicherstellen, dass alle Reparaturen ordnungsgemäß ausgeführt werden.

ALLGEMEINE INFORMATIONEN

Kennen und achten Sie alle Schifffahrtsregeln und -gesetze. Bootsführer sollten einen Kurs über Bootssicherheit absolvieren. Kurse werden in den USA von folgenden Stellen angeboten: 1) U.S. Coast Guard Auxiliary (Unterabteilung der US Küstenwache), 2) Power Squadron, 3) Rotes Kreuz und 4) staatliche oder lokale Wasserschutzpolizei. Anfragen richten Sie bitte an: Boating Hotline unter 1-800-368-5647 oder Boat U.S. Foundation unter 1-800-336-BOAT.

Sicherstellen, dass alle Bootsinsassen ordnungsgemäß auf einem Sitzplatz sitzen. Insassen dürfen nicht auf nicht für diesen Zweck vorgesehenen Plätzen sitzen. Dies umfasst Sitzlehnen, Bootsrand, Spiegel, Bug, Decks, erhöhte Anglersitze und alle drehbaren Anglersitze sowie überall dort, wo plötzliche, unerwartete Beschleunigung, plötzliches Stoppen, unerwarteter Verlust über die Kontrolle des Bootes oder eine plötzliche Bewegung des Bootes einen Sturz im Boot oder über Bord verursachen kann.

Drogen- oder Alkoholkonsum am Steuer ist gesetzlich verboten. Alkohol und Drogen beeinträchtigen Ihr Urteils- und Reaktionsvermögen.

Andere Personen mit der Bootsführung vertraut machen. Mindestens eine Person an Bord mit den Grundlagen für den Start und Betrieb des Außenbordmotors und dem Umgang mit dem Boot vertraut machen. Dies ist nützlich, falls der Fahrer fahruntüchtig wird oder über Bord fällt.

Einsteigen von Passagieren. Wenn Passagiere ein- oder aussteigen oder sich in der Nähe des Bootshecks befinden, muss der Motor immer abgestellt werden. Es reicht nicht aus, den Außenborder nur in Neutral zu schalten.

Immer achtsam sein. Der Bootsführer ist gesetzlich dafür verantwortlich, Augen und Ohren offen zu halten, um mögliche Gefahren rechtzeitig zu erkennen. Er muss insbesondere nach vorne ungehinderte Sicht haben. Wenn das Boot mit mehr als Leerlaufdrehzahl läuft, dürfen keine Passagiere, Ladung oder Anglersitze die Sicht des Bootsführers blockieren.

Niemals mit dem Boot direkt hinter einem Wasserskifahrer herfahren, da dieser stürzen könnte. Wenn Sie zum Beispiel mit Ihrem Boot mit einer Geschwindigkeit von 40 km/h (25 MPH) fahren, holen Sie einen gestürzten Wasserskifahrer, der sich 61 m (200 ft) vor Ihrem Boot befindet, innerhalb von 5 Sekunden ein.

Auf gefallene Wasserskifahrer achten. Wenn Ihr Boot zum Wasserskifahren oder für ähnliche Aktivitäten genutzt wird, muss das Boot so zu gestürzten oder im Wasser liegenden Personen zurückschiffen, dass diese sich immer auf der Fahrerseite befinden. Der Bootsführer muss gestürzte Wasserskifahrer stets im Auge behalten und darf auf keinen Fall rückwärts zu einer Person im Wasser fahren.

Unfälle melden. Es ist gesetzlich vorgeschrieben, dass Bootsführer einen Bootsunfallbericht bei der örtlichen Wasserschutzpolizei einreichen, wenn ihr Boot an bestimmten Arten von Unfällen beteiligt war. Ein Bootsunfall muss gemeldet werden, wenn 1.) ein Todesfall vorliegt oder vermutet wird, 2.) eine Verletzung zugefügt wurde, die nicht mit Erster Hilfe behandelt werden kann, 3.) ein Schaden an Booten oder anderem Eigentum entsteht, der 500 USD übersteigt oder 4.) das Boot ein Totalverlust ist. Weitere Unterstützung von der örtlichen Wasserschutzpolizei erbitten.

ALLGEMEINE INFORMATIONEN

Notieren der Seriennummer

Diese Nummer sollte für zukünftige Bezugnahme notiert werden. Die Seriennummer befindet sich an der abgebildeten Stelle am Außenborder.

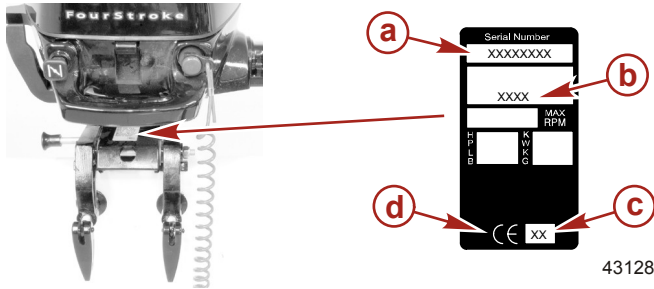

- a - Seriennummer
- b - Modellkennzeichnung
- c - Baujahr
- d - Europäisches Prüfzeichen (falls zutreffend)

Technische Daten

Modelle	2.5	3.5
Leistung	2,98 kW (2.5 PS)	3,73 kW (3.5 PS)
Vollast-Drehzahlbereich	5000–6000	
Leerlaufdrehzahl	1200 U/min bei eingeglegtem Gang - 1300 U/min im Leerlauf	
Anzahl der Zylinder	1	
Hubraum	85,5 cm ³ (5.21 cid)	
Zylinderbohrung	55 mm (2.16 in.)	
Hub	36 mm (1.41 in.)	
Ventilspiel (kalter Motor)		
Einlassventil	0,06–0,14 mm (0.0024–0.0055 in.)	
Auslassventil	0,11–0,19 mm (0.0043–0.0075 in.)	
Motoröl-Füllmenge	300 ml (10 fl oz)	
Empfohlene Zündkerze	NGK DCPR6E	
Elektrodenabstand	0,9 mm (0.035 in.)	
Getriebeöl-Füllmenge	180 ml (6.0 fl oz)	
Übersetzungsverhältnis	2,15:1	
Empfohlene Benzinsorte	Siehe Kraftstoff und Öl	
Empfohlene Ölsorte	Siehe Kraftstoff und Öl	
Emissionsbegrenzungssystem	Veränderungen des Motors	

ALLGEMEINE INFORMATIONEN

Modelle	2.5	3.5
Lärmpegel am Ohr des Fahrers (ICOMIA 39-94) dBA	79,8	
Ruderpinnen-Vibration (ICOMIA 38-94) m/s ²	8,4	

INSTALLATION

Anbau des Außenborders

ANFORDERUNGEN AN DIE MONTAGEHÖHE DES BOOTSSPIEGELS

1. Die Spiegelhöhe des Bootes messen. Die Antiventilationsplatte muss 25-50 mm (1 - 2 in.) unterhalb der Unterseite des Boots montiert werden.

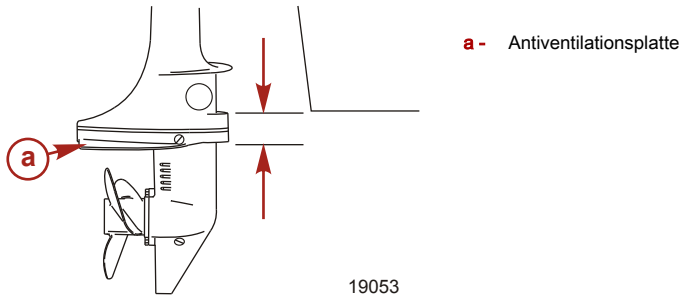

ANBAU DES AUSSENBORDERS AN DER SPIEGELPLATTE

1. Den Außenborder auf die Mittellinie der Spiegelplatte setzen.

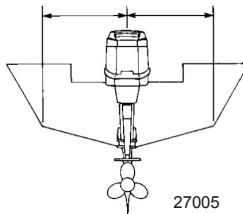

2. Die Spiegel-Klemmhebel anziehen.

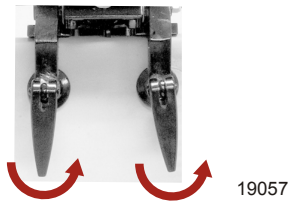

TRANSPORT

Tragen, Lagerung und Transport des vom Boot abmontierten Außenborders

Den Außenborder im Wasser belassen, das Kraftstoff-Absperrventil schließen und den Motor laufen lassen, bis er abstellt. Hierdurch wird der Kraftstoff aus dem Vergaser geleert. Die Kraftstofftankentlüftung schließen, nachdem der Motor abstellt.

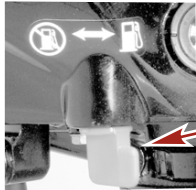

18843

- a**- Geschlossen
- b**- Geöffnet
- c**- Kraftstoff-Absperrventil



- a**- Kraftstofftankentlüftung

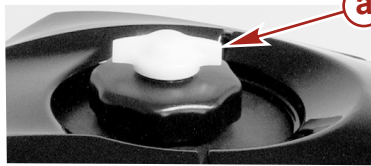

19060

Den Außenborder aus dem Wasser nehmen und aufrecht halten, bis das Wasser ausgelaufen ist. Den Außenborder aufrecht tragen.

Den Außenborder nur aufrecht oder mit der Ruderpinne nach oben tragen, transportieren oder lagern. In diesen Positionen kann kein Öl aus dem Kurbelgehäuse auslaufen.

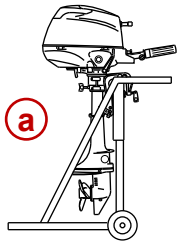

a

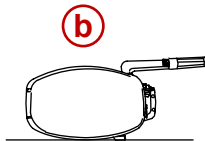

b

- a**- Aufrecht
- b**- Ruderpinne nach oben

19062

TRANSPORT

Den Außenborder niemals in einer dieser Positionen tragen, lagern oder transportieren, um zu vermeiden, dass Öl aus dem Kurbelgehäuse läuft und Motorschäden verursacht.

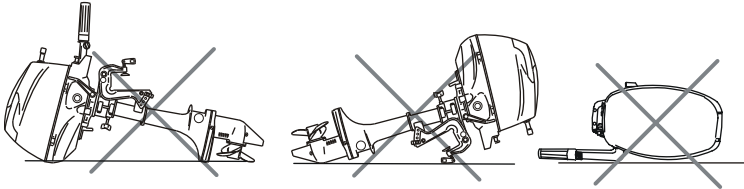

19063

Anhängertransport

WICHTIG: Der Kippspermechanismus dient nicht zum Abstützen des Außenborders in der hochgekippten Stellung für den Anhängertransport. Durch Verwendung der Kippsperre kann der Außenborder wippen und nach unten fallen und so den Außenborder beschädigen.

Für den Transport des Boots auf einem Anhänger den Außenborder nach unten kippen (in die normale Betriebsstellung).

Wenn zusätzlicher Bodenabstand erforderlich ist, den Außenborder vom Boot abbauen und sicher lagern. Der Abstand muss bei Eisenbahnübergängen, Auffahrten und holperndem Anhänger eventuell vergrößert werden.

Den Schalthebel in den Vorwärtsgang legen. Hierdurch wird verhindert, dass sich der Propeller frei dreht.

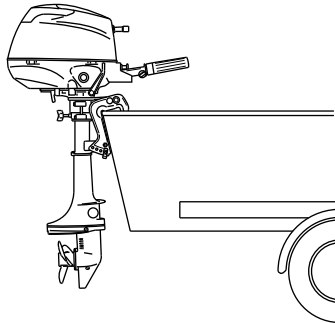

19049

KRAFTSTOFF UND ÖL

Kraftstoffempfehlungen

WICHTIG: Die Verwendung eines falschen Benzins kann Motorschäden verursachen. Motorschäden, die durch die Verwendung eines falschen Benzins entstanden sind, werden als Motormissbrauch angesehen und daher nicht von der Garantie abgedeckt.

KRAFTSTOFFSORTE

Mercury Marine Motoren arbeiten zufriedenstellend mit einem unverbleiten Marken-Normalbenzin, das den folgenden Spezifikationen entspricht:

USA und Kanada – Kraftstoff mit einer Oktanzahl von mindestens 87 (R+M)/2 verwenden. Super (92 [R+M]/2) ist ebenfalls zulässig. KEINEN verbleiten Kraftstoff verwenden.

Alle anderen Länder – Kraftstoff mit einer Oktanzahl von mindestens 90 ROZ verwenden. Super (98 ROZ) ist ebenfalls zulässig. Wenn kein bleifreies Benzin zur Verfügung steht, hochwertiges verbleites Benzin verwenden.

VERWENDUNG UMFORMULIERTER (SAUERSTOFFANGEREICHERTER) BENZINE (NUR IN DEN USA)

Dieses Benzin ist in bestimmten Gebieten der USA vorgeschrieben. Die beiden sauerstoffhaltigen Kraftstoffkomponenten sind Alkohol (Ethanol) oder Äther (MTBE oder ETBE). Wenn Ethanol in Ihrem Benzin vorhanden ist, lesen Sie „Alkoholhaltiges Benzin“.

Diese umformulierten Benzine sind für die Verwendung in Ihrem Mercury Marine Motor zugelassen.

AKOHOLHALTIGE BENZINE

Wenn das Benzin in Ihrer Gegend Methanol (Methylalkohol) oder Ethanol (Ethylalkohol) enthält, sollten sie sich eventueller nachteiliger Auswirkungen bewusst sein. Diese Auswirkungen sind bei methanolhaltigen Benzinen stärker. Je höher der Prozentsatz von Alkohol im Benzin, desto schlimmer können die Auswirkungen sein.

Einige dieser nachteiligen Auswirkungen sind darauf zurückzuführen, dass alkoholhaltiges Benzin Feuchtigkeit aus der Luft aufnimmt, wodurch eine Wasser-/Alkoholphasentrennung vom Benzin im Kraftstofftank stattfindet.

Die Komponenten des Kraftstoffsystems Ihres Mercury Marine Motors vertragen einen Alkoholgehalt von ca. 10 % im Benzin. Wir wissen nicht, welchen Prozentsatz das Kraftstoffsystem Ihres Boots aushält. Wenden Sie sich an Ihren Bootshersteller bzgl. spezifischer Empfehlungen für die Kraftstoffsystemkomponenten Ihres Boots (Kraftstofftanks, -leitungen und -anschlüsse). Beachten Sie, dass alkoholhaltiges Benzin folgende Auswirkungen verstärkt:

- Korrosion von Metallteilen
- Verschleiß von Gummi- und Kunststoffteilen
- Undichtigkeiten in Gummi-Kraftstoffleitungen
- Start- und Betriebsschwierigkeiten

VORSICHT

BRAND- UND EXPLOSIONSGEFAHR: Austretender Kraftstoff aus einem Teil des Kraftstoffsystems kann zu Bränden und Explosionen sowie schweren oder tödlichen Verletzungen führen. Das gesamte Kraftstoffsystem regelmäßig untersuchen, besonders bei Wiederinbetriebnahme nach der Lagerung. Alle Kraftstoffteile auf Undichtigkeiten, Aufweichen, Verhärtung, Verdickung oder Korrosion untersuchen. Jegliche Anzeichen von Undichtigkeiten oder Verschleiß erfordern den Austausch des jeweiligen Teils vor der Inbetriebnahme des Motors.

Aufgrund der potentiellen negativen Auswirkungen von Alkohol im Kraftstoff wird empfohlen, möglichst nur Kraftstoff ohne Alkoholanteil zu verwenden. Wenn kein Kraftstoff ohne Alkoholanteil zur Verfügung steht oder der Alkoholanteil nicht bekannt ist, das Kraftstoffsystem häufiger auf Undichtigkeiten und Anomalitäten untersuchen.

KRAFTSTOFF UND ÖL

WICHTIG: Wenn ein Mercury Marine Motor mit alkoholhaltigem Kraftstoff betrieben wird, darf der Kraftstoff nicht über einen längeren Zeitraum im Kraftstofftank gelagert werden. Längere Lagerungsperioden, die bei Booten nicht ungewöhnlich sind, führen zu außergewöhnlichen Problemen. Kraftfahrzeuge verbrauchen Mischkraftstoffe gewöhnlich, bevor der Kraftstoff eine Feuchtigkeitsmenge absorbieren kann, die zu Problemen führt. Boote werden jedoch oft so lange nicht betrieben, daß eine Phasentrennung auftreten kann. Darüber hinaus kann der Alkohol während der Lagerung zu interner Korrosion führen, wenn er die schützende Ölschicht der internen Komponenten abgespült hat.

Kraftstofftank füllen

VORSICHT

Schwere oder tödliche Verletzungen durch Kraftstoffbrände und -explosionen verhindern. Den Motor stets abstellen, nicht rauchen und offene Flammen und Funken vom Arbeitsbereich fern halten, wenn die Kraftstofftanks gefüllt werden.

Kraftstofftanks im Freien füllen. Wärme, Funken und offene Flammen fern halten.

Tragbare Kraftstofftanks zum Auffüllen aus dem Boot entfernen.

Den Motor beim Tanken stets abstellen.

Den Kraftstofftank nicht vollständig (bis zum Rand) füllen. Ca. 10 % des Tankvolumens leer lassen. Dadurch kann sich der Kraftstoff bei einem Temperaturanstieg ausdehnen. Ein vollständig gefüllter Tank kann überlaufen.

Motorölempfehlungen

Wir empfehlen die Verwendung von Mercury oder Quicksilver Viertakt-Außenborderöl der Norm NMMA FC-W 10W-30 für den allgemeinen Gebrauch in allen Temperaturbereichen. Wenn ein Synthetikgemischöl der NMMA Norm 25W-40 vorgezogen wird, ein Viertakt-Außenborder-Synthetikgemischöl von Mercury oder Quicksilver verwenden. Wenn das empfohlene Mercury oder Quicksilver NMMA FC-W genormte Außenborderöl nicht erhältlich ist, kann ein gebräuchliches FC-W genormtes Viertakt-Außenborderöl verwendet werden.

KRAFTSTOFF UND ÖL

WICHTIG: Von der Verwendung von Ölen mit Detergenswirkung, Mehrbereichsölen (außer Mercury oder Quicksilver NMMA FC-W genormtes oder gebräuchliches NMMA FC-W genormtes Öl), Synthetikölen, Ölen minderwertiger Qualität oder Ölen mit festen Additiven wird ausdrücklich abgeraten.

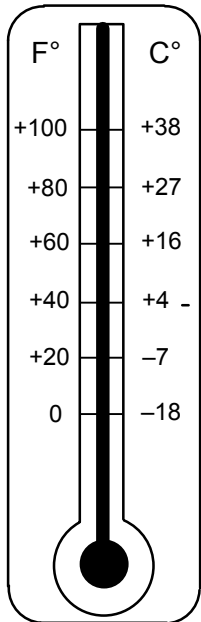

26795

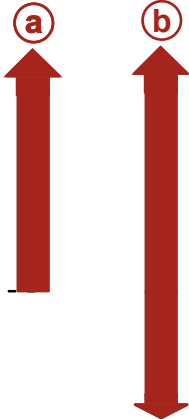

Empfohlene SAE-Viskosität für Motoröl

- a -** Viertakt-Außenborderöl der NMMA FC-W Norm 25W-40 kann bei Temperaturen über 4 °C (40 °F) verwendet werden.
- b -** Viertakt-Außenborderöl der NMMA FC-W Norm 10W-30 wird für die Verwendung in allen Temperaturbereichen empfohlen.

Prüfung des Motoröls

WICHTIG: Nicht überfüllen. Sicherstellen, dass der Außenborder beim Prüfen des Ölstands aufrecht (nicht gekippt) positioniert ist.

1. Den Außenborder waagrecht positionieren.
2. Den Ölstand durch das Schauglas prüfen. Wenn der Ölstand in der Nähe der unteren Markierung liegt, den Einfülldeckel abnehmen und Öl bis zur oberen Markierung einfüllen.

HINWEIS: Wenn der Ölstand an der unteren Markierung liegt, 100 ml (3 oz.) Öl einfüllen.

3. Den Einfülldeckel wieder anbringen und festziehen.

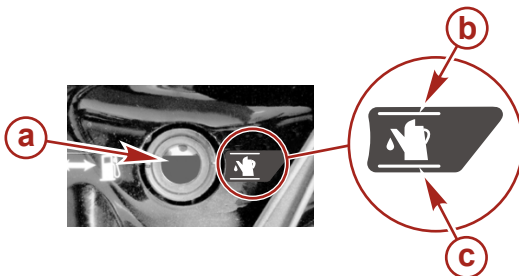

19135

- a -** Ölstand-Schauglas
- b -** Oberer Ölstand
- c -** Unterer Ölstand

AUSSTATTUNG UND BEDIENELEMENTE

Ausstattung und Bedienelemente

Kraftstoffabsperventil - Das Ventil in die geschlossene Position drehen, um den Kraftstofffluss zum Motor zu unterbrechen. Zum Starten des Motors das Ventil in die geöffnete Stellung drehen.



18843

- a- Geschlossen
- b- Geöffnet
- c- Kraftstoff-Absperventil



Chokeknopf - Zum Anlassen bei kaltem Motor vollständig herausziehen. Zur Hälfte einschieben, während der Motor warmläuft. Vollständig einschieben, nachdem der Motor warmgelaufen ist.

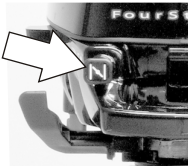

19088

Gasgriff-Reibwiderstandsknopf - Den Knopf drehen, um den Motor auf die gewünschte Drehzahl einzustellen. Den Knopf im Uhrzeigersinn drehen, um den Widerstand zu erhöhen oder gegen den Uhrzeigersinn, um den Widerstand zu verringern.

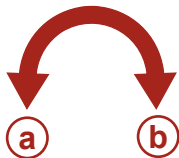

19096

- a- Richtung zum Reduzieren des Widerstands
- b- Richtung zum Erhöhen des Widerstands

▲ VORSICHT

Mögliche schwere oder tödliche Verletzungen durch Verlust der Kontrolle über das Boot vermeiden. Das Lenkungs-Reibmoment muss groß genug sein, damit der Außenborder keine volle Wendung einschlägt, sobald die Ruderpinne bzw. das Lenkrad losgelassen wird.

AUSSTATTUNG UND BEDIENELEMENTE

Einstellen des Lenkungs-Reibwiderstands – Diesen Knopf einstellen, um den gewünschten Lenkwiderstand an der Ruderpinne zu erzielen. Den Knopf im Uhrzeigersinn drehen, um den Widerstand zu erhöhen und gegen den Uhrzeigersinn, um ihn zu verringern.

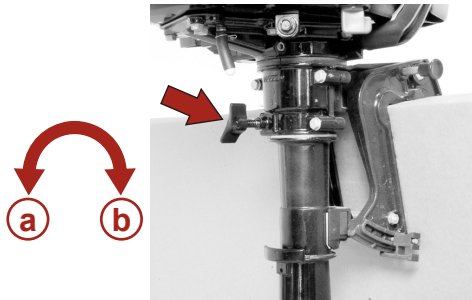

- a** - Richtung zum Reduzieren des Widerstands
- b** - Richtung zum Erhöhen des Widerstands

19100

Seitlicher Schaltgriff – Steuert die Gangschaltung. Zum Starten des Motors die Gangschaltung auf Neutral schalten. F = Vorwärtsgang, N = Neutral.

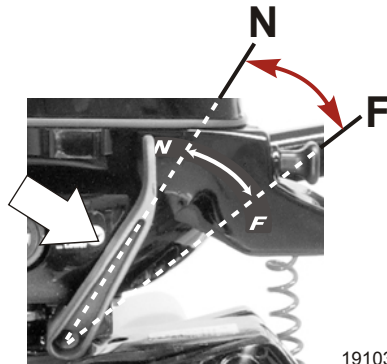

19103

Motorausshalter/Notstoppschalter – Eindrücken oder an der Reißleine ziehen, um den Motor abzustellen. Der Motor springt nur dann an, wenn die Reißleine in den Stopp-Schalter eingreift.

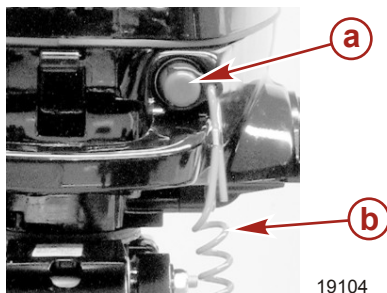

- a** - Motor-Stoppsschalter/Not-Stopp-Schalter
- b** - Reißleine

19104

AUSSTATTUNG UND BEDIENELEMENTE

Startseil – Durch Ziehen am Startseil wird der Motor zum Starten gedreht.



Außenborder kippen

KIPPEN DES AUSSENBORDERS GANZ NACH OBEN

1. Den Motor abstellen.
2. Den Außenborder am Griff an der Motorhaube greifen und ganz nach oben kippen.
3. Den Kippstützstift eindrücken. Den Außenborder auf den Kippstützstift absetzen.

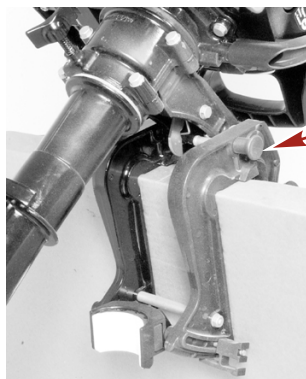

a - Kippstützstift

AUF DIE BETRIEBSSTELLUNG ABSENKEN

1. Den Außenborder anheben und den Kippstift herausziehen. Den Außenborder absenken.

Einstellen des Außenborder-Betriebswinkels

Der vertikale Betriebswinkel des Außenborders kann durch Versetzen des Kippstiftes in eine der fünf Einstellbohrungen geändert werden. Eine korrekte Einstellung gewährleistet optimale Leistung und Stabilität des Boots und vermindert den Aufwand beim Lenken.

Der Kippstift muss so eingestellt sein, dass der Außenborder bei voller Fahrt senkrecht zum Wasser steht. So kann das Boot parallel zum Wasser gefahren werden.

AUSSTATTUNG UND BEDIENELEMENTE

Passagiere und Ladung gleichmäßig im Boot verteilen.

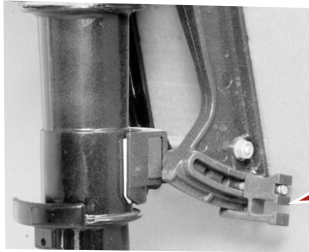

a - Kippstift

19052

BETRIEB

Checkliste vor dem Start

- Der Bootsführer kennt die Verfahren für sichere Navigation, sicheres Bootfahren und sicheren Betrieb des Außenborders.
- Für alle Bootsinsassen muss eine zugelassene Schwimmweste der richtigen Größe stets an Bord und griffbereit sein (gesetzlich vorgeschrieben).
- Ein Rettungsring oder ein Rettungskissen, der/das einer Person im Wasser zugeworfen werden kann.
- Die Höchstbelastung des Boots kennen. Auf die Nutzlastplakette achten.
- Genügend Kraftstoff an Bord.
- Passagiere und Ladung gleichmäßig im Boot verteilen. Alle Personen müssen auf dafür vorgesehenen Sitzplätzen sitzen.
- Jemanden über das Ziel der Fahrt und den voraussichtlichen Zeitpunkt der Rückkehr informieren.
- Drogen oder Alkohol am Steuer sind verboten.
- Die Gewässer und das Gebiet kennen. Gezeiten, Strömungen, Sandbänke, Felsen und andere Gefahren kennen.
- Inspektionen durchführen, die aufgeführt sind unter **Inspektions- und Wartungsplan**

Betrieb bei Temperaturen unter dem Gefrierpunkt

Wenn der Außenborder in Temperaturen um oder unter dem Gefrierpunkt betrieben oder vertäut wird, muss er stets nach unten gekippt bleiben, so dass das Getriebegehäuse immer unter Wasser liegt. Hierdurch wird verhindert, dass das im Getriebegehäuse eingeschlossene Wasser einfriert und Schäden an der Wasserpumpe und anderen Teilen verursacht.

Wenn die Gefahr besteht, dass sich Eis an der Wasseroberfläche bilden kann, muss der Außenborder abgebaut und das Wasser vollständig aus dem Motor abgelassen werden. Wenn sich im Antriebswellengehäuse des Außenborders eine Eisschicht auf dem Wasser bildet, verhindert diese den Wasserfluss zum Motor, was zu Motorschäden führen kann.

Betrieb in Seewasser oder verschmutztem Wasser

Wir empfehlen, die internen Wasserkanäle des Außenborders nach jedem Betrieb in Seewasser oder verschmutztem Wasser mit sauberem Süßwasser zu spülen. Dies verhindert die Blockierung interner Wasserkanäle durch Ablagerungen. Siehe **Wartung - Spülen des Kühlsystems**.

Wenn das Boot im Wasser vertäut bleibt, muss der Außenborder nach dem Betrieb so hochgekippt werden, dass das Getriebegehäuse ganz aus dem Wasser ist (außer bei Temperaturen unter dem Gefrierpunkt).

Die Oberfläche des Außenborders abwaschen und den Abgaskanal von Propeller und Getriebegehäuse nach jedem Betrieb mit sauberem Wasser spülen. Einmal monatlich Korrosionsschutz von Quicksilver oder Mercury Precision auf Metalloberflächen sprühen. Keinesfalls auf die Opferanoden sprühen, da dies deren Wirkung beeinträchtigt.

EINFAHRMETHODE DES MOTORS

▲ ACHTUNG

Mißachtung der folgenden Einfahrmethode kann schwere Motorschäden zur Folge haben.

1. Den Motor in der ersten Stunde in verschiedenen Gaseinstellungen betreiben, Sie dabei jedoch nicht 2000 U/min. oder Halbgas überschreiten.
2. Den Motor in der zweiten Betriebsstunde in verschiedenen Gaseinstellungen betreiben, Sie jedoch nicht 3000 U/min. oder Dreiviertelgas überschreiten. Motor während dieser Stunde alle zehn Minuten ungefähr eine Minute lang mit Vollgas betreiben.
3. Während der nächsten acht Stunden dauerhaften Vollgasbetrieb, d.h. länger als fünf Minuten auf einmal, vermeiden.

BETRIEB

Starten des Motors

Vor dem Start die **Prüfliste vor dem Start**, die **besonderen Betriebsanweisungen** und **das Einfahrverfahren** im Abschnitt **Betrieb** durchlesen.

⚠ ACHTUNG

Den Außenborder nicht (auch nicht kurzzeitig) ohne Wasserdurchfluss an allen Kühlwasser-Einlassöffnungen im Getriebegehäuse starten oder betreiben, um Beschädigung der Wasserpumpe (Trockenlauf) oder Überhitzung des Motors zu verhindern.

1. Den Motorölstand prüfen. Den Außenborder waagrecht stellen und prüfen, ob sich der Motorölstand innerhalb des Betriebsbereichs befindet.

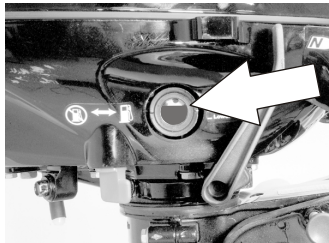

19160

2. Die Außenborder in die Neutralstellung (N) schalten.

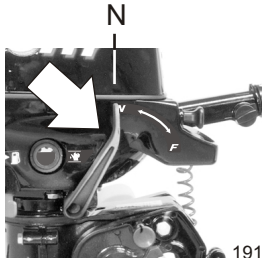

19170

3. Sicherstellen, dass der Kühlwassereinlass unter Wasser liegt.

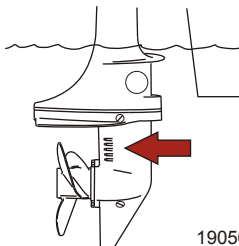

19056

BETRIEB

4. Die Entlüftung am Kraftstofftank öffnen.



5. Das Kraftstoff-Absperrventil öffnen.

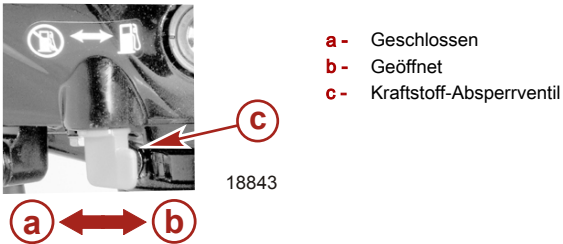

6. Die Reißleine am Stoppschalter anbringen. Siehe **Allgemeine Informationen - Not-Stopp-Schalter**.

HINWEIS: Der Motor springt nur dann an, wenn die Reißleine in den Stopp-Schalter eingreift.

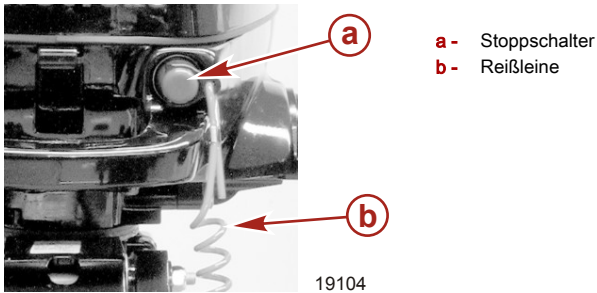

BETRIEB

7. Wenn der Motor kalt ist, den Gasgriff auf START stellen. Wenn der Motor warm ist, den Gasgriff auf RE-START stellen.

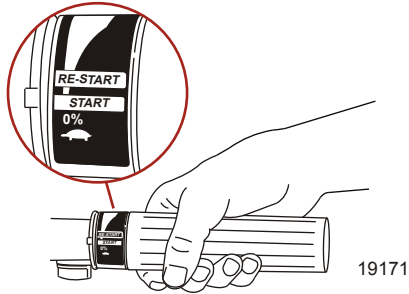

8. Bei kaltem Motor den Choke vollständig herausziehen. Den Choke zur Hälfte einschieben, während der Motor warmläuft. Vollständig einschieben, nachdem der Motor warmgelaufen ist.

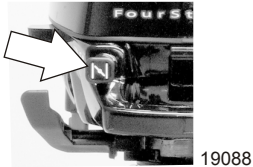

HINWEIS: Starten eines abgestorbenen Motors - Den Chokeknopf einschieben. 30 Sekunden warten und dann den Motor zum Anlassen drehen.

9. Das Anlasserzugseil gleichmäßig ziehen, bis der Anlasser anspringt, und dann schnell ziehen, um den Motor anzulassen. Das Seil langsam aufwickeln lassen. Wiederholen, bis der Motor anspringt.



10. Prüfen, ob ein kontinuierlicher Wasserstrahl aus der Wasserpumpenkontrolldüse austritt.

BETRIEB

WICHTIG: Falls kein Wasser aus der Wasserpumpenkontrolldüse austritt, den Motor abstellen und prüfen, ob die Kühlwasser-Einlassöffnung verstopft ist. Wenn keine Verstopfung vorliegt, kann dies auf eine defekte Wasserpumpe oder eine Verstopfung im Kühlsystem hinweisen. Diese Zustände führen zur Überhitzung des Motors. Den Außenborder vom Händler prüfen lassen. Der Betrieb eines überhitzten Motors kann schwere Motorschäden zur Folge haben.

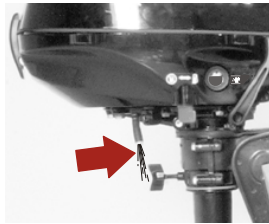

19246

Schalten

Ihr Außenborder ist mit zwei Schaltpositionen für den Betrieb ausgestattet: Vorwärts (F) und Neutral (N).

Die Motordrehzahl auf Standgas reduzieren.

Den Außenborder stets zügig in einen Gang schalten.

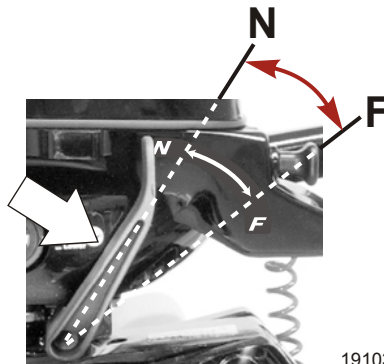

19103

Rücksetzen des Boots

1. Den Gasdrehgriff in die langsame Position stellen.
2. Den Außenborder um 180° drehen, um die Fahrtrichtung umzukehren. Die Ruderpinne kann nach hinten geschwenkt werden, um den Betrieb zu erleichtern.

BETRIEB

3. Wenn der Außenborder wieder in Vorwärtsrichtung gedreht wird, den Gasgriff in die langsame Position drehen.

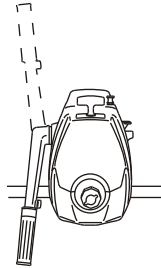

20272

Abstellen des Motors

Die Motordrehzahl reduzieren und den Stopp-Schalter eindrücken oder die Reißleine ziehen.

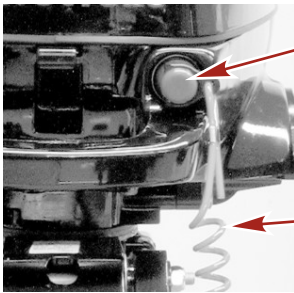

19104

- a - Stopp-Schalter
- b - Reißleine

WARTUNG

Pflege des Außenborders

Um den optimalen Betriebszustand des Außenborders zu gewährleisten, muss der Außenborder regelmäßigen Inspektionen und Wartungen unterzogen werden. Siehe **Inspektions- und Wartungsplan**. Wir raten Ihnen dringendst, den Motor korrekt warten zu lassen, um Ihre Sicherheit und die Ihrer Passagiere sowie die Zuverlässigkeit des Motors zu gewährleisten.

Die durchgeführten Wartungsarbeiten im **Wartungsprotokoll** hinten in diesem Buch aufzeichnen. Alle Wartungsaufträge und Quittungen aufbewahren.

AUSWAHL VON ERSATZTEILEN FÜR DEN AUSSENBORDER

Wir empfehlen die Verwendung von originalen Mercury Precision oder Quicksilver Ersatzteilen und Schmiermitteln.

EPA Emissionen

EMISSIONSPLAKETTE

Eine Emissionsplakette mit Abgaswerten und Motordaten, die in direktem Zusammenhang mit den Abgasen stehen, wird bei der Fertigung auf dem Motor angebracht.

Das Diagramm zeigt eine Mercury Emissionsplakette mit folgenden Feldern:

MERCURY		EMISSION CONTROL INFORMATION	
THIS ENGINE CONFORMS TO <input type="checkbox"/> CALIFORNIA AND U.S. EPA EMISSION REGULATIONS FOR SPARK IGNITION MARINE ENGINES			
REFER TO OWNERS MANUAL FOR REQUIRED MAINTENANCE, SPECIFICATIONS, AND ADJUSTMENTS			
IDLE SPEED (in gear): <input type="text"/>		FAMILY: <input type="text"/>	
<input type="text"/> hp	<input type="text"/> cc	FEL: <input type="text"/>	<input type="text"/> g/kWh
TIMING (IN DEGREES): <input type="text"/>			
<input type="text"/>	SPARK PLUG: <input type="text"/>	<input type="text"/>	
	GAP: <input type="text"/>	<input type="text"/>	
COLD VALVE CLEARANCE (mm): <input type="text"/>	INTAKE: <input type="text"/>	EXHAUST: <input type="text"/>	

Die Beschriftungen a bis i weisen auf spezifische Felder hin:

- a: Leerlaufdrehzahl
- b: Motorleistung (PS)
- c: Hubraum
- d: Produktionsdatum
- e: Ventilspiel (falls zutreffend)
- f: Nummer der Produktfamilie
- g: Abgashöchstwert der Motorfamilie
- h: Zündzeitpunkteinstellung
- i: Empfohlene(r) Zündkerze/Elektrodenabstand

21096

- a - Leerlaufdrehzahl
- b - Motorleistung (PS)
- c - Hubraum
- d - Produktionsdatum
- e - Ventilspiel (falls zutreffend)
- f - Nummer der Produktfamilie
- g - Abgashöchstwert der Motorfamilie
- h - Zündzeitpunkteinstellung
- i - Empfohlene(r) Zündkerze/Elektrodenabstand

VERANTWORTUNG DES EIGNERS

Der Besitzer/Bootsführer muss routinemäßige Motorwartungen durchführen lassen, um die Abgaswerte innerhalb der vorgeschriebenen Zulassungsnormen zu halten.

Der Besitzer/Bootsführer darf den Motor auf keine Weise modifizieren, durch die die Motorleistung geändert oder Abgaswerte die vorgeschriebenen Fabrikwerte übersteigen würden.

Inspektions- und Wartungsplan

VOR JEDEM EINSATZ

- Motorölstand prüfen. Siehe **Kraftstoff und Öl - Motorölstand prüfen und Öl auffüllen**.
- Das Kraftstoffsystem optisch auf Verschleiß oder Lecks untersuchen.

WARTUNG

- Sicherstellen, dass der Außenborder sicher am Spiegel befestigt ist.
- Die Propellerflügel auf Schäden untersuchen.

NACH JEDEM EINSATZ

- Bei Betrieb in Seewasser oder verschmutztem Wasser das Kühlsystem des Außenborders spülen. Siehe **Spülen des Kühlsystems**.

ALLE 100 BETRIEBSSTUNDEN ODER MINDESTENS EINMAL PRO JAHR

- Alle Schmierstellen schmieren. Bei Betrieb in Seewasser häufiger schmieren. Siehe **Schmierstellen**.
- Motoröl wechseln. Das Öl sollte häufiger gewechselt werden, wenn der Motor unter widrigen Bedingungen wie zum Beispiel bei andauernder Schleppfahrt betrieben wird. Siehe **Motoröl wechseln**.
- Die Zündkerze nach den ersten 100 Betriebsstunden bzw. nach dem ersten Jahr austauschen. Die Zündkerze anschließend alle 100 Betriebsstunden oder einmal pro Jahr überprüfen und bei Bedarf austauschen. Siehe **Zündkerzen - Prüfen und Austauschen**.
- Das Getriebeöl wechseln. Siehe **Getriebeschmierung**.
- Opferanode prüfen. Bei Betrieb in Seewasser häufiger prüfen. Siehe **Opferanode**.
- Ventilspiel prüfen und bei Bedarf einstellen.¹
- Das Keilwellenprofil an der Antriebswelle schmieren.¹
- Den Wasserpumpenimpeller austauschen.¹
- Schrauben, Muttern und andere Befestigungsteile auf korrektes Anzugsdrehmoment überprüfen.
- Motorhaubendichtungen prüfen und sicherstellen, dass sie intakt und unbeschädigt sind.
- Schalldämmstoff in der Motorhaube (falls vorhanden) prüfen und sicherstellen, dass er intakt und unbeschädigt ist.
- Sicherstellen, dass der Einlassgeräuschkämpfer (falls vorhanden) installiert ist.
- Sicherstellen, dass der Leerlaufentlastungs-Schalldämpfer (falls vorhanden) installiert ist.
- Auf lockere Schlauchschellen und Gummimanschetten (falls vorhanden) am Lufteinlass prüfen.

VOR DER LAGERUNG

- Siehe Lagerungsverfahren. Siehe **Lagerung** in diesem Handbuch.

Spülen des Kühlsystems

Die internen Wasserkanäle des Außenborders nach jedem Betrieb in Seewasser, verschmutztem oder verschlammtem Wasser mit Süßwasser spülen. Dies verhindert die Blockierung interner Wasserkanäle durch Ablagerungen.

Einen Mercury Precision oder Quicksilver Spülanschluss (oder ein gleichwertiges Produkt) verwenden.

HINWEIS: Den Motor während des Spülens nicht laufen lassen.

1. Die Verschlusschraube und die Dichtung entfernen.
2. Das Schlauchverbindungsstück am Motor anschließen.
3. Einen Wasserschlauch an das Verbindungsstück anschließen. Den Wasserhahn etwas aufdrehen und das Kühlsystem 3 bis 5 Minuten lang spülen.

1. Diese Teile sollten von einem Vertragshändler gewartet werden.

WARTUNG

- Das Wasser abstellen. Das Verbindungsstück heraus-schrauben und die Verschluss-schraube mit der Dichtung wieder einbauen.

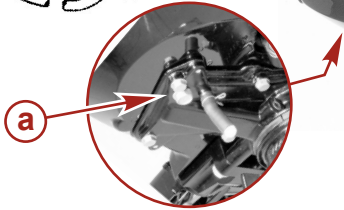
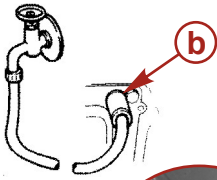

19132

- a** - Verschluss-schraube und Dichtung
- b** - Schlauchverbindungsstück

Motorhaube - Aus- und Einbau

AUSBAU

- Die hintere Motorhaubenverriegelung lösen.



19048

WARTUNG

2. Die Motorhaube an der Rückseite hochheben und zur Vorderseite des Motors schieben, um den vorderen Haken freizugeben.

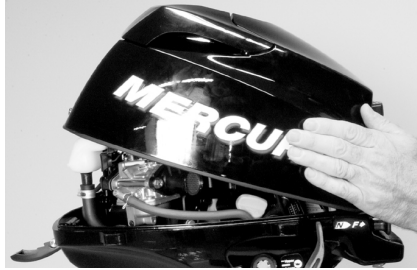

19043

EINBAU

1. Den vorderen Haken einlegen und die Motorhaube auf den Motor setzen.
2. Die hintere Motorhaubenverriegelung schließen.

Opferanode

Der Außenborder ist mit einer Opferanode am Getriebegehäuse ausgestattet. Eine Anode schützt den Außenborder vor galvanischer Korrosion, indem sie ihr eigenes Metall anstelle dem des Außenborders der allmählichen Korrosion aussetzt.

Die Anode muss regelmäßig untersucht werden; dies gilt besonders bei Betrieb in Salzwasser, das die Erosion beschleunigt. Die Anode stets ersetzen, bevor sie vollständig verbraucht ist, um diesen Korrosionsschutz zu gewährleisten. Die Anode nicht lackieren oder mit einer Schutzschicht versehen, da sie dadurch ihre Wirksamkeit verliert.

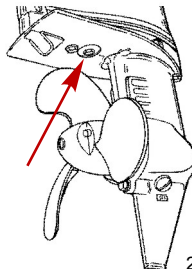

28709

Außenpflege

Ihr Außenbordmotor wird von einer beständigen Emailoberfläche geschützt. Den Motor häufig mit Bootsreinigern und Wachsen reinigen und pflegen.

WARTUNG

Propeller - Ab- und Anbau

⚠ VORSICHT

Wenn die Propellerwelle bei eingelegtem Gang gedreht wird, kann der Motor durchdrehen und anspringen. Um dieses unbeabsichtigte Starten und möglicherweise daraus resultierende schwere Verletzungen durch einen drehenden Propeller zu vermeiden, vor den Arbeiten am Propeller stets den Motor auskuppeln und die Zündkabel abziehen.

1. Das Zündkabel entfernen, damit der Motor nicht anspringen kann.

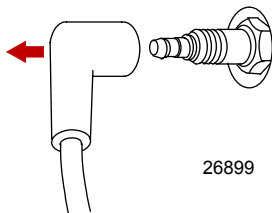

2. Den Schalthebel in die Neutralstellung legen.

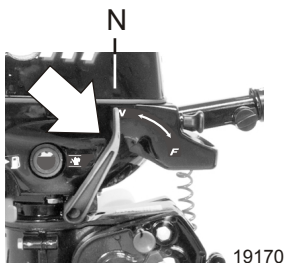

3. Den Splint gerade biegen und entfernen.

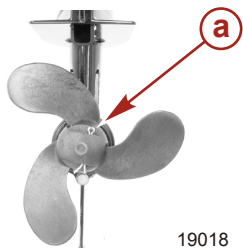

a - Splint

WARTUNG

- Den Propeller gerade von der Welle abziehen. Die Scherstift aufbewahren. Wenn der Propeller an der Welle festsitzt und nicht abgebaut werden kann, muss er von einem Vertragshändler abmontiert werden.

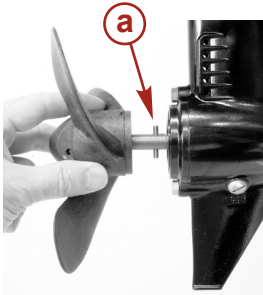

a - Scherstift

19022

- Den Scherstift in die Propellerwelle einsetzen.

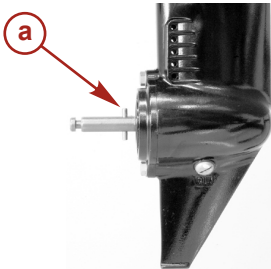

a - Scherstift

19023

- Den Propeller auf die Welle schieben. Dabei sicherstellen, dass der Scherstift in den Schlitz im Propeller greift.
- Den Splint durch die Bohrung im Propeller stecken und die Enden umbiegen.

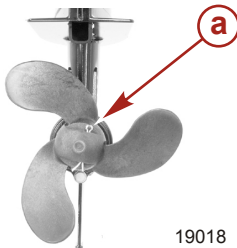

a - Splint

19018

Prüfen und Auswechseln der Zündkerzen

⚠ VORSICHT

Beschädigte Kerzenstecker können Brände oder Explosionen verursachen und zu schweren oder tödlichen Verletzungen führen. Beschädigte Kerzenstecker können außerdem Funken abgeben. Funken können Dämpfe unter der Motorhaube entzünden. Um eine Beschädigung der Kerzenstecker zu vermeiden, die Stecker nicht mit einem scharfen Gegenstand oder Metallwerkzeug wie z.B. Zange oder Schraubendreher entfernen.

WARTUNG

1. Den Kerzenstecker entfernen. Hierzu leicht am Gummistecker drehen und abziehen.

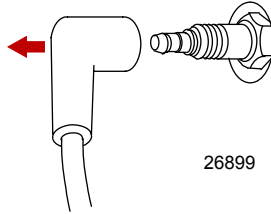

2. Zur Inspektion die Zündkerze ausbauen. Die Zündkerzen auswechseln, wenn die Elektrode verschlissen oder der Isolator rau, gerissen, gebrochen oder verschmutzt ist.

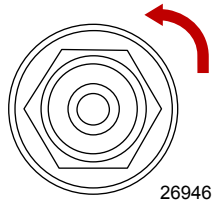

3. Den Elektrodenabstand auf Spezifikation einstellen.

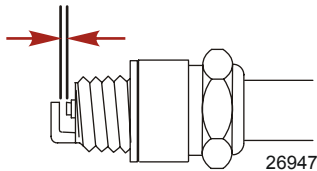

Zündkerze	
Elektrodenabstand	0,9 mm (0.035 in.)

4. Vor Einbau der Zündkerze Schmutz vom Zündkerzensitz entfernen. Zündkerze handfest einbauen und um eine Viertelumdrehung oder nach Spezifikation festziehen.

Beschreibung	Nm	lb. in.	lb. ft.
Zündkerze	27		20

Schmierstellen

Folgende Teile mit Quicksilver oder Mercury Precision Lubricants 2-4-C mit PTFE oder Spezialschmiermittel 101 schmieren.

Schlauchref.-Nr.	Beschreibung	Verwendungszweck	Teilnummer
 95	2-4-C mit PTFE	Gewinde des Einstellknopfs des Lenkwiderstands, Buchse der Schwenkhalterung, Kippstützstift, Spiegelklemmschrauben	

WARTUNG

Schlauchref.-Nr.	Beschreibung	Verwendungszweck	Teilnummer
 34	Spezialschmiermittel 101	Gewinde des Einstellknopfs des Lenkwiderstands, Buchse der Schwenkhalterung, Kippstützstift, Spiegelklemmschrauben	

- Einstellknopf des Lenkwiderstands - Gewinde schmieren.



- Kippstützstift - Stift schmieren.
- Spiegelklemmschrauben - Gewinde schmieren.
- Gelenkpunkt des Kippsystems - mit Leichtöl schmieren.

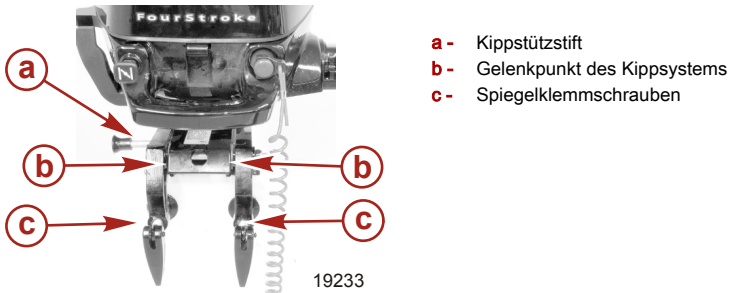

- Ruderpinnen-Gummibuchse - Innendurchmesser mit Leichtöl schmieren.

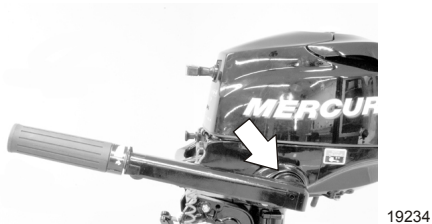

WARTUNG

- Schwenkhalterung - Die vier Schrauben und die hintere Abdeckung entfernen und die inneren Nylonbuchse schmieren.

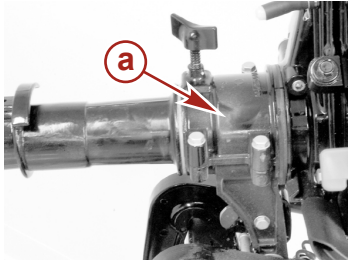

a - Hintere Abdeckung

19240

Motoröl wechseln

MOTORÖL-FÜLLMENGE

Die Motoröl-Füllmenge beträgt ca. 300 ml (10 fl. oz.).

ÖLWECHSEL

1. Den Außenborder aufrecht stellen (nicht kippen).
2. Den Außenborder drehen, um Zugang zur Ablassschraube zu erhalten. Die Ablassschraube entfernen und das Motoröl in einen geeigneten Behälter ablaufen lassen. Dichtung der Ablassschraube mit Öl schmieren und die Schraube wieder einsetzen.

WICHTIG: Das Öl auf Anzeichen von Verschmutzung untersuchen. Mit Wasser vermischtes Öl sieht milchig aus; mit Kraftstoff vermischtes Öl riecht stark nach Kraftstoff. Wenn das Öl kontaminiert ist, muss der Motor vom Händler überprüft werden.

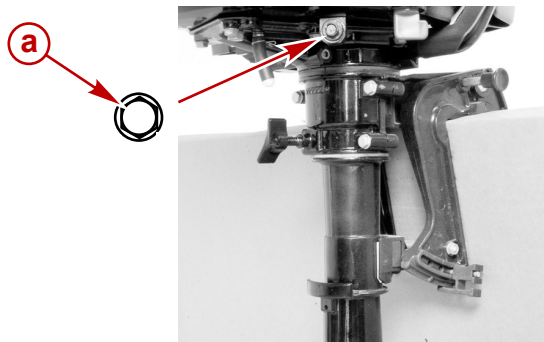

19128

a - Ablassschraube

ÖL EINFÜLLEN

WICHTIG: Nicht überfüllen. Sicherstellen, dass der Außenborder beim Prüfen des Ölstands aufrecht (nicht gekippt) positioniert ist.

Den Öleinfülldeckel entfernen und 300 ml (10 fl. oz.) Öl einfüllen. Den Öleinfülldeckel wieder anbringen.

Den Motor fünf Minuten lang im Leerlauf betreiben und auf Undichtigkeiten prüfen. Den Motor abstellen und den Ölstand erneut prüfen. Nach Bedarf Öl auffüllen.

WARTUNG

Getriebebeschmirung

Das Getriebeöl beim Auffüllen oder Auswechseln visuell auf Vorhandensein von Wasser prüfen. Wenn Wasser vorhanden ist, kann es sich auf den Boden abgesetzt haben und läuft vor dem Getriebeöl ab, oder es kann sich mit dem Getriebeöl vermischt haben und dem Öl ein milchiges Aussehen verleihen. Wenn Wasser vorhanden ist, muss das Getriebe vom Händler überprüft werden. Wasser im Getriebeöl kann zum vorzeitigen Ausfall von Lagern und bei Temperaturen unter dem Gefrierpunkt zur Bildung von Eis und Beschädigung des Getriebes führen.

Das abgelassene Getriebeöl auf Metallpartikel prüfen. Eine kleine Menge Metallpartikel weist auf normalen Zahnradverschleiß hin. Eine übermäßige Menge von Metallpartikeln oder Spänen kann auf abnormalen Zahnradverschleiß hinweisen. Dies muss von einem Vertragshändler überprüft werden.

GETRIEBE ENTLEREEN

1. Den Außenborder in der vertikalen Betriebsstellung positionieren.
2. Eine Ölwanne unter den Außenborder stellen.
3. Die Entlüftungs- und Einfüll-/Ablassschraube entfernen und das Getriebeöl ablassen.

HINWEIS: Die Dichtungsscheiben durch neue Unterlegscheiben ersetzen.

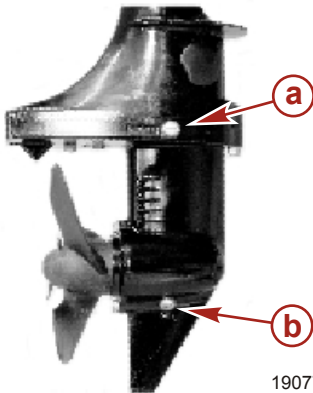

- a - Entlüftungsschraube
- b - Einfüll-/Ablassschraube

GETRIEBEÖL-FÜLLMENGE

Das Fassungsvermögen des Getriebes beträgt ca. 180 ml (6.0 fl. oz.).

PRÜFEN DES ÖLSTANDS UND AUFFÜLLEN DES GETRIEBES

1. Den Außenborder in der vertikalen Betriebsstellung positionieren.
2. Die Entlüftungsschraube entfernen.

WARTUNG

3. Einfüll-/Ablassschraube entfernen. Die Schmieröltube in die Einfüllöffnung einführen und Schmiermittel in das Getriebegehäuse füllen, bis es aus der Entlüftungsöffnung austritt.

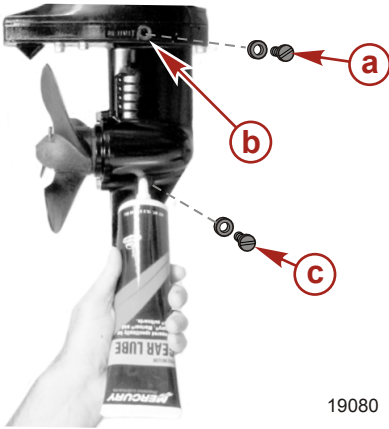

- a -** Entlüftungsschraube und neue Dichtungsscheibe
b - Entlüftungsöffnung
c - Einfüll-/Ablassschraube und neue Dichtungsscheibe

19080

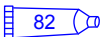
Schlauchref.-Nr.	Beschreibung	Verwendungszweck	Teilnummer
 82	Premium Gear Lubricant (Getriebeschmiermittel)	Getriebegehäuse	92-858058Q01

4. Kein weiteres Öl einfüllen. Die neue Dichtungsscheibe einsetzen und die Entlüftungsschraube anbringen, bevor die Schmieröltube entfernt wird.
 5. Die Schmieröltube entfernen und die gesäuberte Einfüll-/Ablassschraube und neue Dichtungsscheibe anbringen.

Untergetauchter Außenbordmotor

Sobald der Motor aus dem Wasser geborgen ist, sollte er innerhalb weniger Stunden von einem autorisierten Händler gewartet werden. Wenn der Motor der Atmosphäre ausgesetzt ist, ist sofortige Wartung erforderlich, um interne Korrosionsschäden des Motors so gering wie möglich zu halten.

LAGERUNG

Vorbereitung zur Lagerung

Der Hauptgrund für die Vorbereitung des Außenborders auf die Lagerung ist der Schutz vor Rost, Korrosion und Schäden durch gefrierendes Wasser im Antrieb.

Die folgenden Verfahren müssen eingehalten werden, um den Außenborder auf die Winter- oder Langzeitlagerung (ab zwei Monaten) vorzubereiten.

ACHTUNG

Den Außenborder nicht (auch nicht kurzzeitig) ohne Wasserdurchfluss an allen Kühlwasser-Einlassöffnungen im Getriebegehäuse starten oder betreiben, um Beschädigung der Wasserpumpe (Trockenlauf) oder Überhitzung des Motors zu verhindern.

KRAFTSTOFFSYSTEM



WICHTIG: Alkoholhaltiges Benzin (Ethanol oder Methanol) kann bei der Lagerung Säure bilden und das Kraftstoffsystem beschädigen. Wenn alkoholhaltiges Benzin verwendet wird, muss soviel des Restbenzins wie möglich aus dem Tank, der Kraftstoffleitung und dem Kraftstoffsystem abgelassen werden.

Den Kraftstofftank und das Kraftstoffsystem mit behandeltem (stabilisiertem) Kraftstoff befüllen, um die Bildung von lack- und harzartigen Rückständen zu vermeiden. Die nachstehenden Anweisungen befolgen.

- Die erforderliche Menge Benzinstabilisator (Anweisungen auf dem Behälter befolgen) in den Kraftstofftank geben. Den Kraftstofftank hin- und herkippen, um den Stabilisator mit dem Kraftstoff zu vermischen.
- Den Außenborder im Wasser positionieren. Den Motor fünf Minuten lang laufen lassen, damit der behandelte Kraftstoff in den Vergaser gelangen kann.

Schutz externer Außenborderteile

- Alle Außenborderkomponenten, die im **Inspektions- und Wartungsplan aufgeführt sind, schmieren.**
- Schadstellen im Lack ausbessern. Ausbesserungslack ist beim Vertragshändler erhältlich.
- Quicksilver oder Mercury Precision Lubricants Corrosion Guard (Korrosionsschutz) auf die Metalloberflächen (außer den Opferanoden) sprühen.

Schlauchref.-Nr.	Beschreibung	Verwendungszweck	Teilnummer
 120 	Korrosionsschutz	Externe Metallflächen	92-802878Q55

Schutz der internen Motorteile

- Die Zündkerze ausbauen und eine geringe Menge Motoröl auf den Innenbereich des Zylinders sprühen.
- Das Schwungrad um mehrere Umdrehungen von Hand drehen, um das Öl in dem Zylinder zu verteilen. Die Zündkerze wieder einbauen.
- Motoröl wechseln.

Getriebegehäuse

- Das Getriebeöl ablassen und wieder auffüllen (siehe **Getriebeschmierung**).

LAGERUNG

Positionierung des Außenborders für die Lagerung

⚠ ACHTUNG

Wenn der Außenborder bei Temperaturen unter dem Gefrierpunkt hochgekippt gelagert wird, kann eingeschlossenes Kühlwasser oder Regenwasser, das durch den Propellerabgaskanal in das Getriebegehäuse eingedrungen ist, gefrieren und Schäden am Außenborder verursachen.

1. Den Außenborder nur in den folgenden zwei Positionen tragen, transportieren und lagern. In diesen Positionen kann kein Öl aus dem Kurbelgehäuse auslaufen.

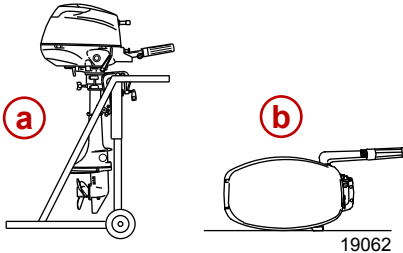

- a - Aufrecht
- b - Ruderpinne nach oben

2. Den Außenborder niemals in den nachstehend abgebildeten Positionen tragen, lagern oder transportieren, um zu vermeiden, dass Öl aus dem Kurbelgehäuse läuft und Motorschäden verursacht.

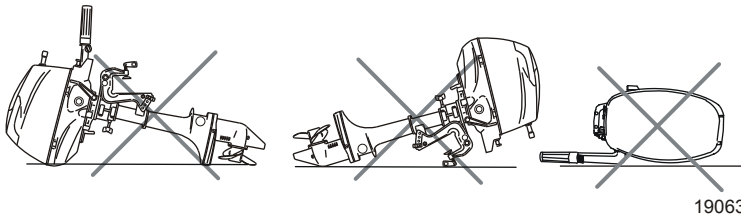

SERVICEUNTERSTÜTZUNG FÜR EIGNER

Örtlicher Reparaturservice

Bringen Sie Ihren Außenbordmotor stets zu Ihrem örtlichen autorisierten Händler, wenn Wartungs- oder Reparaturarbeiten anfallen. Nur Ihr Händler verfügt über zertifizierte Mechaniker, das Fachwissen, spezielles Werkzeug und Ausrüstung sowie die Original- Ersatzteile und Zubehörteile, die zur sachgemäßen Instandsetzung Ihres Motors erforderlich sind. Er kennt Ihren Motor am besten.

Service unterwegs

Wenn Sie sich auf Reisen entfernt von Ihrem Händler befinden und eine Reparatur oder Wartung benötigen, wenden Sie sich an den nächsten Vertragshändler. Schlagen Sie dazu in den Gelben Seiten nach. Wenn Sie aus irgendeinem Grund keinen Service erhalten können, wenden Sie sich an die nächste Mercury Marine Kundendienststelle.

Ersatzteil- und Zubehörfragen

Richten Sie alle Anfragen bezüglich Original-Ersatz- und Zubehörteilen an Ihren örtlichen Vertragshändler. Der Händler hat die notwendigen Informationen, um Ersatz- und Zubehörteile für Sie zu bestellen. Bei der Anfrage nach Ersatzteilen und Zubehör benötigt der Händler Modell- und Seriennummer, um die korrekten Teile bestellen zu können.

Kundendienst

Wenden Sie sich bitte an Ihren Händler oder an einen anderen autorisierten Händler. Sollten Sie zusätzliche Hilfe benötigen, unternehmen Sie bitte die folgenden Schritte:

1. *Besprechen Sie Ihr Problem mit dem Verkaufs- oder Serviceleiter Ihres Händlers. Wenn Sie dies bereits getan haben, wenden Sie sich direkt an den Inhaber der Firma.*
2. *Sollten Sie eine Frage, ein Anliegen oder ein Problem haben, die/das nicht von Ihrem Händler gelöst werden kann, wenden Sie sich an ein Mercury Marine (International) Service Center, eine Marine Power Filiale oder an die Servicestelle des Vertriebshändlers. Sie werden mit Ihrem Händler zusammenarbeiten, um alle Probleme zu lösen.*

Das Servicezentrum wird die folgenden Informationen benötigen:

- Ihren Namen und Ihre Anschrift
- Ihre Telefonnummer
- Modell- und Seriennummer Ihres Außenbordmotors
- Namen und Anschrift Ihres Händlers
- Einzelheiten des Problems

Mercury Marine Service Filialen werden auf der nächsten Seite aufgeführt.

Mercury Marine Serviceniederlassungen

Unterstützung kann telefonisch, schriftlich oder per Fax angefordert werden. Geben Sie bitte in allen Briefen und Telefaxen eine Telefonnummer an, unter der Sie tagsüber zu erreichen sind.

USA, Kanada		
Telefon	Englisch - (920) 929-5040 Französisch - (905) 636-4751	Mercury Marine W6250 W. Pioneer Road P.O. Box 1939 Fond du Lac, WI 54936-1939
Fax	Englisch - (920) 929-5893 Französisch - (905) 636-1704	
Website	www.mercurymarine.com	

SERVICEUNTERSTÜTZUNG FÜR EIGNER

Australien, Pazifik		
Telefon	(61) (3) 9791-5822	Brunswick Asia Pacific Group 41-71 Bessemer Drive Dandenong South, Victoria 3175 Australien
Fax	(61) (3) 9706-7228	
Europa, Mittlerer Osten, Afrika		
Telefon	(32) (87) 32 • 32 • 11	Brunswick Marine Europe Parc Industriel de Petit-Rechain B-4800 Verviers, Belgien
Fax	(32) (87) 31 • 19 • 65	
Mexiko, Mittelamerika, Südamerika, Karibik		
Telefon	(954) 744-3500	Mercury Marine 11650 Interchange Circle North Miramar, FL 33025 USA
Fax	(954) 744-3535	
Japan		
Telefon	072-233-8888	Kisaka Co., Ltd. 4-130 Kannabecho Sakai-shi Sakai-ku 5900984 Osaka, Japan
Fax	072-233-8833	
Asien, Singapur		
Telefon	(65) 65466160	Brunswick Asia Pacific Group T/A Mercury Marine Singapore Pte Ltd 29 Loyang Drive Singapur, 508944
Fax	(65) 65467789	